

# Jackery

Model: JE-2000A

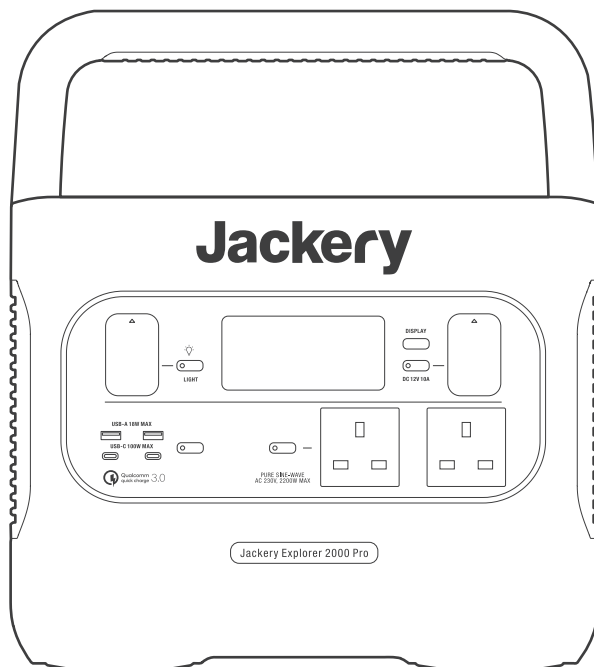

# USER MANUAL

## Jackery Explorer 2000 Pro



# CONTENTS

<b>GB</b> English .....	3-18
<b>FR</b> Français .....	19-34
<b>DE</b> Deutsch .....	35-50
<b>IT</b> Italiano .....	51-66
<b>ES</b> Español .....	67-82

More language versions are supported.

Other language versions of the manual can be downloaded on our official website:

<https://de.jackery.com/pages/user-guides>

Congratulations on your new Jackery Explorer 2000 Pro. Please read this manual carefully before using the product, particularly the relevant precautions to ensure proper use. Keep this manual in an accessible place for frequent reference.

In compliance with laws and regulations, the right of final interpretation of this document and all related documents of this product resides with the Company.

Please kindly notice that no further notifications will be given in case of any update, revision or termination.

## TECHNICAL SPECIFICATIONS

Product Name:	Jackery Explorer 2000 Pro
Model No.:	JE-2000A
Capacity:	Lithium-ion 50Ah/43.2V DC (2160Wh)
Size & weight:	approx. 38.4x26.90x30.75cm & approx. 19.5kg
Lifecycles:	1000 cycles to 80%+ capacity
AC Input:	230V~ 50Hz, 10A Max
DC Input:	11V-17.5V(Working Voltage)≈8A Max, Double to 8A Max 17.5V-60V(Working Voltage)≈12A, Double to 24A/1400W Max
2×AC Output:	230V~ 50Hz,9.57A,2200W Rated,4400W surge peak
2×USB-A output:	Quick Charge 3.0,18W Max, 5-6V≈3A, 6-9V≈2A, 9-12V≈1.5A
2×USB-C Output:	100W Max, 5V≈3A, 9V≈3A, 12V≈3A, 15V≈3A, 20V≈5A
Car Port:	12V≈10A
Charge Temperature:	0~40 °C (32~104°F)
Discharge Temperature:	-10~40 °C (14~104°F)

### CERTIFICATIONS:



Qualcomm  
quick charge 3.0



※USB Type-C® and USB-C® are registered trademarks of USB Implementers Forum.

※Qualcomm Quick Charge is a product of Qualcomm Technologies, Inc. and/or its subsidiaries.

Qualcomm and Quick Charge are trademarks or registered trademarks of Qualcomm Incorporated.



# PACKAGE LIST

①

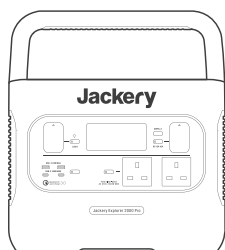

Jackery Explorer 2000 Pro ×1

②

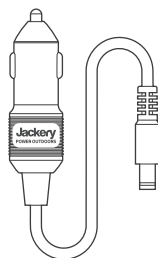

Car Charge Cable ×1

③

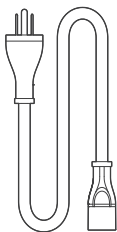

AC Charge Cable ×1

④



DC7909 To DC8020  
Adaptor × 2

⑤

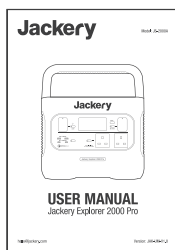

Quick Start Guide ×1





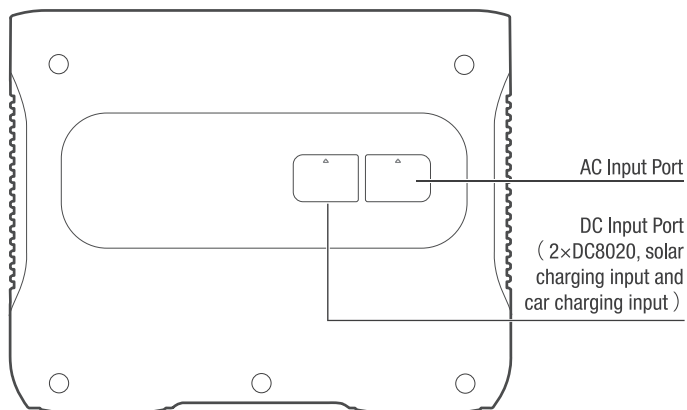
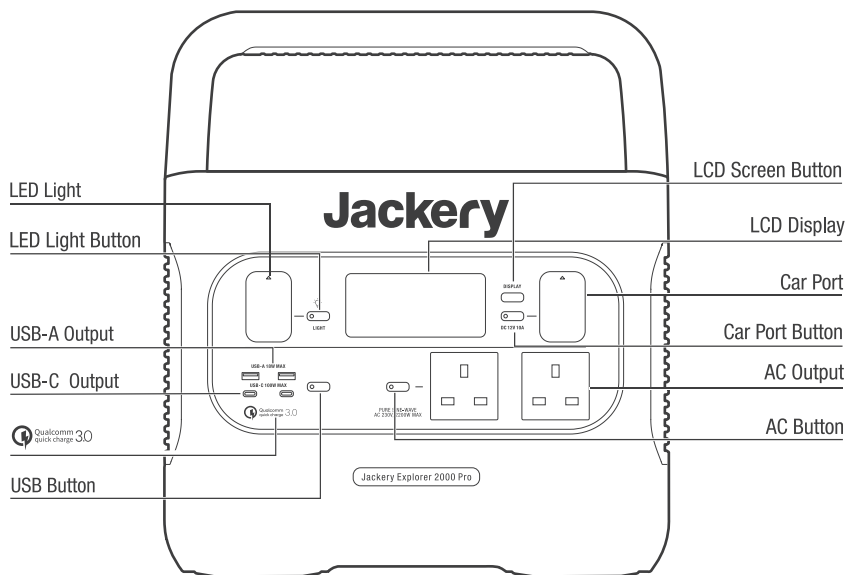



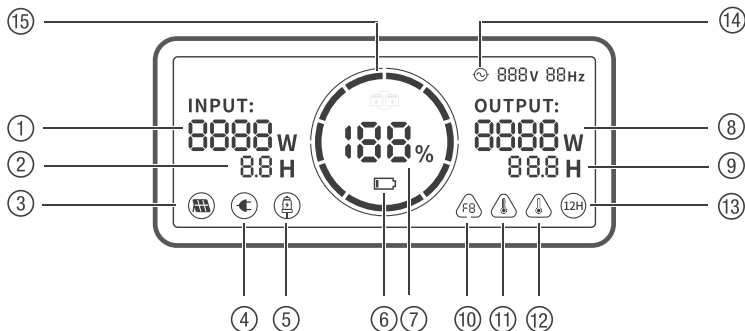

# GET TO KNOW YOUR GEAR

## Product Appearance



## LCD Display



① INPUT: 8888 W 8.8 H	Input Power	⑧ OUTPUT: 8888 W 8.8 H	Output Power
② INPUT: 8888 W 8.8 H	Remaining Charge Time	⑨ OUTPUT: 8888 W 8.8 H	Remaining Discharge Time
③ 	Solar Charging Indicator	⑩ 	Error Code
④ 	AC Wall Charging Indicator	⑪ 	High Temperature Warning
⑤ 	Car Charging Indicator	⑫ 	Low Temperature Warning
⑥ 	Low Battery Indicator	⑬ 	Low Power Mode
⑦ 188%	Remaining Battery Percentage	⑭ 	AC Power Indicator
⑮ 	Battery Power Indicator		

**Battery Power Indicator (  ) :**

When the product is being charged, the orange circle around the battery percentage will light up in sequence. When charging other devices, the orange circle will stay on.

**Low Battery Indicator (  ) :**

When the battery is less than 20%, the Low Battery Indicator will stay on. When less than 5%, the Low Battery Indicator will flash. When it is being charged, the Indicator will be off.

**Low Power Mode (  ) :**

To avoid forgetting to turn off the output during use that results in battery consumption, the product turns the Low Power Mode off by default. This occurs when no device is connected or the connected device is less than or equal to a certain value. (Refer to the table below for more details), the device will automatically shut down after 12 hours.

Output	Output Power	Defaults
AC Output	$\leq 25W$	The device will automatically shut down after 12 hours
USB Output	$\leq 2W$	The device will automatically shut down after 12 hours
Car Output	$\leq 2W$	The device will automatically shut down after 12 hours

**To turn on the Low Power Mode:** Long press the AC Button and DISPLAY Button until the Low Power Mode icon lights up. In Low Power Mode, please remember to turn off the output to avoid battery consumption.

**To turn off the Low Power Mode:** Long press the AC Button and DISPLAY Button until the Low Power Mode icon disappears on the screen.

**Error Code (  ) :**

If the codes F0 to F9 appear on the screen, please refer to the troubleshooting guide or contact our customer service for help.

## BASIC OPERATIONS

### Power On/Off

**AC Output On/Off:** Press the AC Button, the AC Output operation indicator lights up. Then you can connect the equipment that needs AC charging. Press the AC Button again to turn off the AC Output.

**USB Output On/Off:** Press the USB Button, the USB Output operation indicator lights up. Then USB-A and USB-C Output Ports can be connected to external load devices. Press the USB Button again to turn off the USB Output.

**Car Port On/Off:** Press the Car Port Button, the Car Port operation indicator lights up. Then the Car Port can be connected to the external load devices. Press the Car Port Button again to turn off the output.

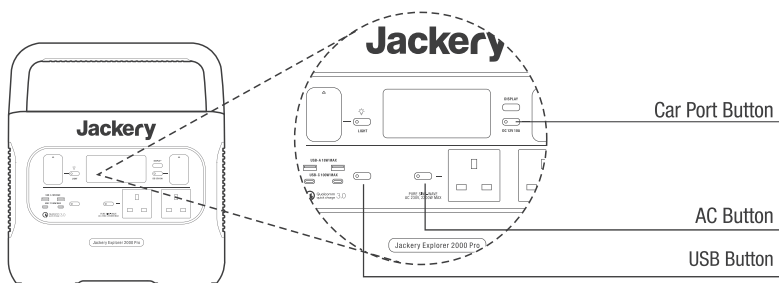

### LCD Screen On/Off

To Turn On, press the DISPLAY Button, any Output Power Button, or LED Light Button. Or, when there's a charging input, the screen display will light up automatically.

To Turn Off, press the DISPLAY Button again and the screen display will turn off. Or, if there is no operation in 30 seconds, the product will enter a sleep state and the screen display will automatically turn off.

**To get the screen always-on (under charging or discharging state), follow these steps:** After the display screen lights up, double-click the DISPLAY Button and the mode of Always-On Display will be on.

**To turn off Always-On Display, follow these steps:** Press the DISPLAY Button and the screen will be turned off in 30 seconds.

#### Tip:

During Always-On mode, the screen automatically turns off after 2 hours without charging or discharging.

## LED Light On/Off

**There are three modes of LED Light:** Low Light mode, Bright Light mode, and SOS mode.

**The operations are as follows:** Press the LED Light Button, the LED will be turned on. The light will always turn on in Low Light mode and the output power on the screen is 1W. Press again to enter the Bright Light mode and the output power on the screen is 3W. Press the third time to enter the SOS mode and the output power on the screen is 3W. Then, press again to turn off the LED Light. In any of these modes, the light can be turned off by a long press.

## CHARGING YOUR JACKERY EXPLORER 2000 PRO

**Green energy first:** We advocate to use the green energy first. This product supports two modes of charging at the same time: solar charging and AC wall charging.

When AC wall charging and solar charging are turned on at the same time, the product will give priority to solar charging and both methods will be used to charge the battery at the maximum permissible power.

### Charging from the wall

Please use the AC cable included in the package.

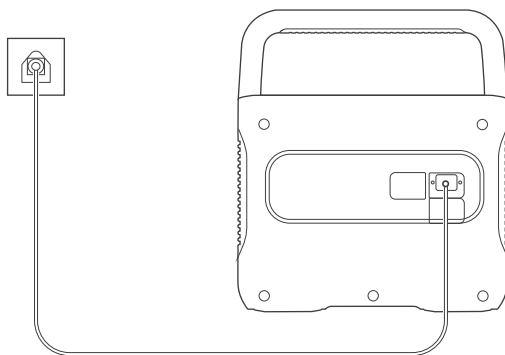

AC Charger

Explorer 2000 Pro

# Charging from Solar

## Solar Generator Connector (Tip: This accessory is sold separately)

Two or three solar panels can be connected in series through this adapter. To ensure that the solar panels can exert the maximum power output, please make sure to use the same type of solar panels when connected in series.

### Functions of Main Ports

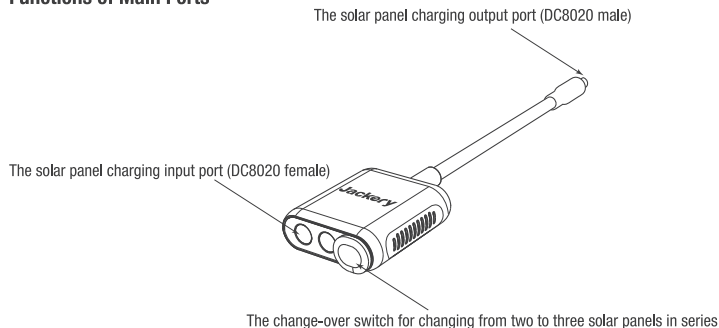

- 1 The solar panel charging output unit port (DC8020 male): When charging, plug this port into the DC input port of the Jackery Explorer 2000 Pro.
- 2 The solar panel charging input port (DC8020 female): When charging, connect solar panel(s) to this port.
- 3 The change-over switch for changing from two to three solar panels in series: **When connecting two solar panels to charge, the switch should be kept OFF, otherwise it cannot be charged. If the switch is ON, three solar panels need to be connected at the same time to use it.**

### How to Use (Take 200W Solar Panel As An Example)

Jackery SolarSaga solar panels (68W, 100W and 200W) are equipped with 2 port types at the output interface. Please refer to the following illustrations to connect the solar panel and the adapter.

**When connecting two 200W solar panels, please operate as follows:**

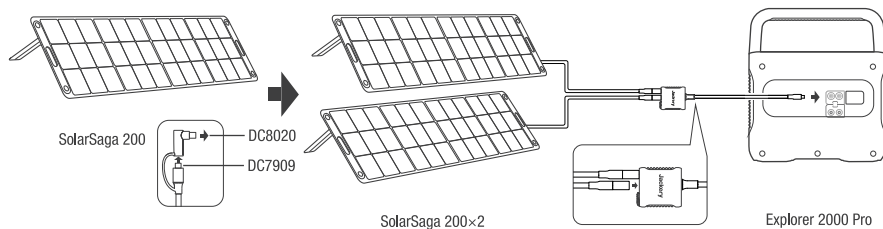

When connecting three solar panels, please operate as follows:

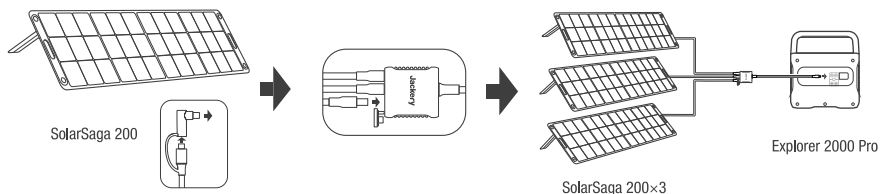

**Connection Operation Instructions:** When charging, please connect the connector to the DC input port of the power station before connecting the solar panel. When the power station is fully charged, make sure to remove the solar panel first, then remove the connector from the power station.

### Solar Panels Connection Guide

Users can use our solar panels to charge this product in series or parallel as shown in the following illustrations.

#### Example 1

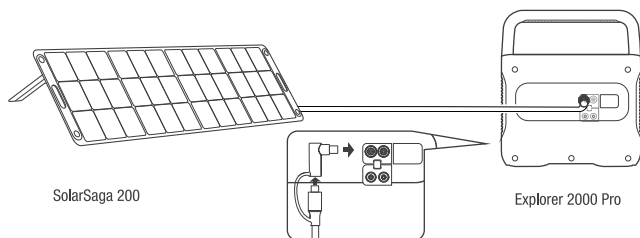

#### Example 2

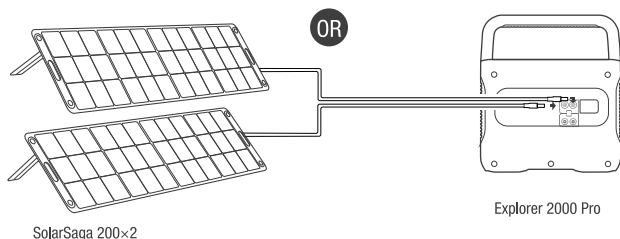
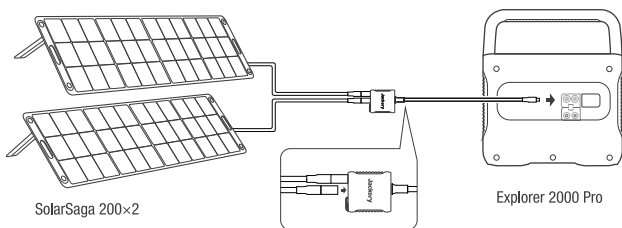



### Example 3

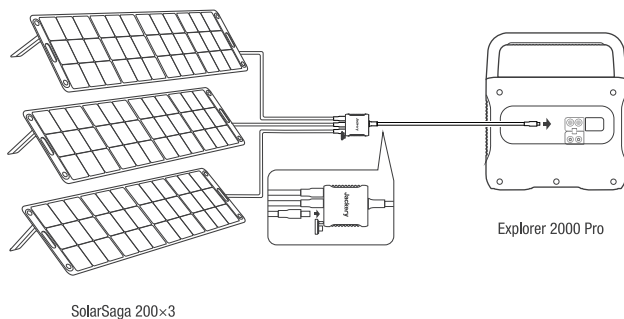

### Example 4

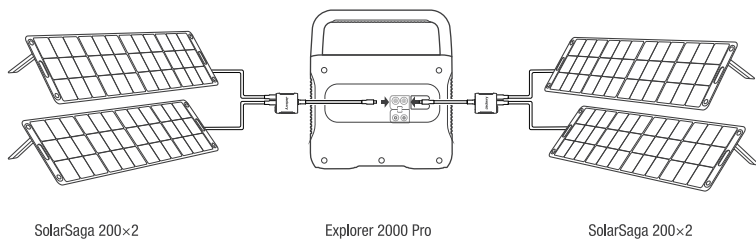

### Example 5

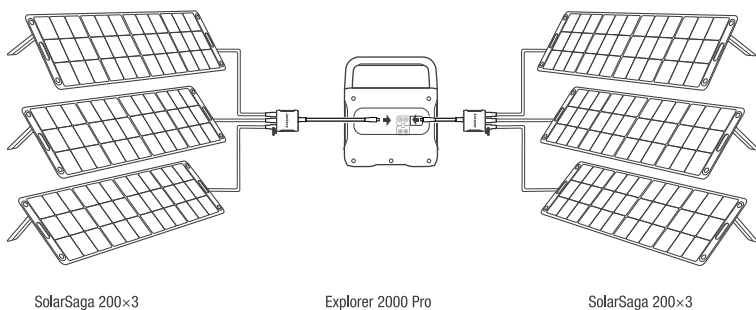

Caution: When the two inputs are used at the same time, please make sure to use the same type of solar panel and the number of solar panels in the two inputs must be the same to avoid damage or charging problems of the equipment due to inconsistent voltages of the two channels.

The following way of connections are prohibited to charge this product:

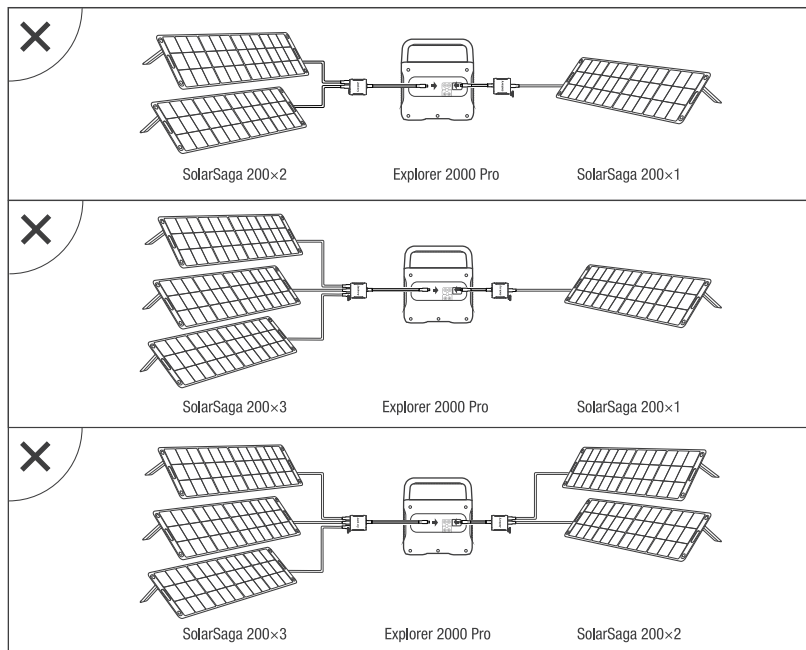

## Charging in the Car

This product can be charged with a 12V car charger. Please start the vehicle before charging to prevent draining the car battery and prevent your vehicle from being unable to start.

Meanwhile, please ensure that the car charger and the car cigarette lighter provide a good connection, and ensure that the car charger is fully inserted. In addition, if the vehicle is running on bumpy roads, it is forbidden to use the car charger in case it burns due to a poor connection. The Company will not be responsible for any loss caused by non-standard operation.

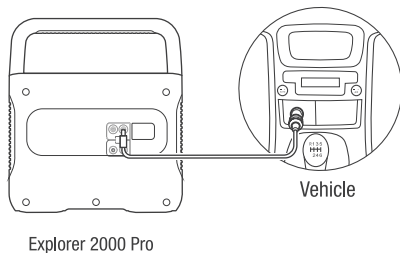

## DC7909 to DC8020 Adaptor Operation Guide

All of our solar panels on sale have been upgraded to include a DC7909 to DC8020 adapter. If you have purchased a Jackery solar panel without a DC7909 to DC8020 adapter, you can charge your Jackery Explorer 2000 Pro by following the connection instructions below.

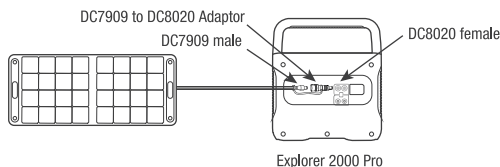

## SAFETY PRECAUTIONS WHEN CHARGING

- When the two DC inputs of this product are used at the same time, please ensure that the number of solar panels connected in series is the same, and try to use the same type of solar panel.
- Do not charge from car charger and solar panel at the same time, otherwise, it will damage the car fuse.

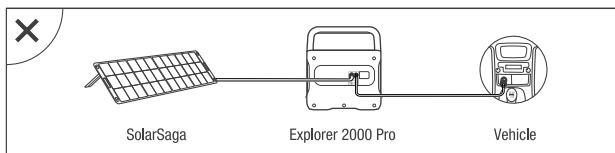

- Vehicle charging is only applicable in 12V vehicles, not in 24V ones. Please do not charge this product in 24V vehicle to avoid personal injury and property loss.
- It is recommended to use Jackery accessories - solar panels for solar charging. We will not be responsible for the losses caused by using other brands' solar panels.

## SAFETY PRECAUTIONS WHEN USING

The basic safety precautions should be followed when using this product, including:

- Please read all instructions before using this product.
- Close supervision is required when using this product near children to reduce the risk.
- Risk of electric shock may occur if using accessories recommended or sold by non-professional product manufacturers.
- When the product is not in use, please unplug the power plug from the product's socket.
- Do not dismantle the product, which may lead to unpredictable risks such as fire, explosion or electric shock.
- Do not use the product through damaged cords or plugs, or damaged output cables, which may cause electric shock.
- Charge the product in a well ventilated area and do not restrict ventilation in any way.
- Please put the product in a ventilated and dry place to avoid rain and water to cause electric shock.
- Do not expose the product to fire or high temperature (under direct sunlight or in vehicle under high heat), which may cause accidents such as fire and explosion.

## FAQ

### Q: Can the product be brought on board a plane?

A: No, because this product is a lithium battery. According to the International Standards & Regulations for the Transportation of Hazardous Materials, no lithium batteries with more than 100 watt hours may be allowed in carry-on bags.

### Q: Why is there sound when using?

A: The product adopts an air-cooled system, and the built-in fan helps the product to cool better. Slight noise when using is normal.

### Q: Can I charge the Jackery Explorer 2000 Pro while a device is plugged in?

A: Yes, you can. When charged with AC input, it supports a maximum power output of 2200W. When charged with AC input + DC input ( i.e. solar charging or car charging) simultaneously - it supports a maximum power output of 2200W. When charged with DC input (i.e. solar charging or car charging), it supports a maximum power output of 2200W.



### Q: How to keep this product when it is not used for a long time?

A: If the battery is to be unused for a long time (more than 3 months), it should be maintained at 60-80% of the rated capacity (it's recommended to check and charge every 3 months). Store it in a dry and cool place with temperature range between 0 ℃ ~40 ℃ , and humidity 0%~60%. Avoid contact with corrosive substances, and far from fire and heat sources.

### Q: Can it be used to jump start a car?

A: We are very sorry, but it cannot be used to jump start a vehicle. However, it can be used as power supply for automobiles. You can recharge the car via a Jackery power supply cord, which is available for purchase separately.













### Q: Why is the output to the low-power device automatically turned off after several hours?

A: In case of forgetting to turn off the output (causing the battery to drain), the Low Power Mode will be turned off by default. That is, when the port is connected to a small load device(AC Output $\leq$ 25W, USB Output $\leq$ 2W, Car Port $\leq$ 2W) for 12 hours, the device will automatically be turned off. In case you want to resume recharging, press the car port button/USB button/AC button to restart the device. If you want to turn on the Low Power Mode, long press the AC Button and DISPLAY until the Low Power Mode icon  appears on the screen. If you need to turn off the Low Power Mode, repeat the above operation until .

### Q: Why does the USB Output operation indicator light up, the load device has no charging input or can't work normally?

A: Please check whether the load device is broken firstly. If the device is normal, press the USB Button to restart the output.

# TROUBLESHOOTING

Errors	Types	Solutions
Error Code (F0-F9)	 BMS communication failure	Contact after-sales service
	 inverter communication failure	Contact after-sales service
	 charging module communication failure	Contact after-sales service
	 battery failure	Contact after-sales service
	 battery over-voltage	Contact after-sales service
	 battery under-voltage	Contact after-sales service
	 inverter error	Contact after-sales service
	 charging module error	Contact after-sales service
	 Overcurrent/short circuit charging or discharging protection	Resolve the problem by pulling out plug or electrical appliances, the product can recover itself. If not solved, please contact our after-sales service.
 DC output overcurrent/short circuit protection	Resume operation by pulling out electrical appliances, the product can recover itself. If not solved, please contact our after-sales service.	
	High temperature warning	The product can recover itself after battery is cooled
	Low temperature warning	The product can recover itself after the ambient temperature increases

# WARRANTY

---

**Note: We only provide our warranty for the buyer who purchased on Amazon (Jackery Inc), Jackery website or local authorized dealers.**

## Limited Warranty

Jackery Inc. warrants to the original consumer purchaser that the Jackery product will be free from defects in workmanship and material under normal consumer use during the applicable warranty period identified in the 'Warranty Period' section below, subject to the exclusions set forth below.

This warranty statement sets forth Jackery's total and exclusive warranty obligation. We will not assume, nor authorize any person to assume for us, any other liability in connection with the sale of our products.

## Warranty Period

**3 Years Standard Warranty:** The standard warranty period for Jackery Explorer 2000 Pro is 36 months. In each case, the warranty period is measured starting on the date of purchase by the original consumer purchaser. The sales receipt from the first consumer purchase, or other reasonable documentary proof, is required in order to establish the start date of the warranty period.

**2 Years Extended Warranty:** To activate the Warranty Extension, you must register your product online or contact our customer service team at [hello@jackery.com](mailto:hello@jackery.com) to extend the standard warranty runtime.

## Exchange

Jackery will replace (at Jackery's expense) any Jackery product that fails to operate during the applicable warranty period due to defect in workmanship or material. A replacement product assumes the remaining warranty of the original product.

## Limited to Original Consumer Buyer

The warranty on Jackery's product is limited to the original consumer purchaser and is not transferable to any subsequent owner.

## Jackery Inc.

© Copyright 2012-2022 Jackery Inc. All trademarks cited herein are the property of their respective owners.

The only warranties for Jackery products and services are set forth in the warranty statements accompanying such products and services. Jackery shall not be liable for technical or editorial errors or omissions contained herein.

First Edition: January 2022. Document Part Number: J2000P-UM-001. This user guide describes features that are common to most models.

# Jackery

Modèle : JE-2000A

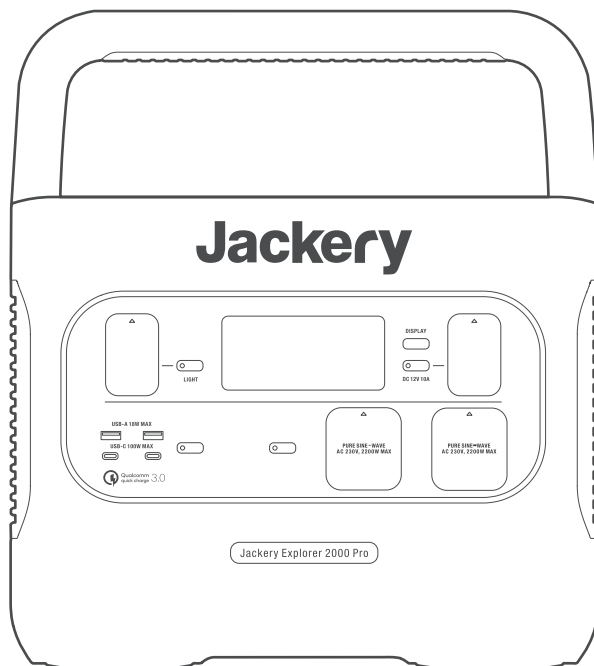

## MANUEL D'UTILISATION

### Jackery Explorer 2000 Pro

Félicitations pour votre nouvelle acquisition, le Jackery Explorer 2000 Pro. Veuillez lire attentivement ce manuel avant d'utiliser le produit, en particulier les précautions à prendre pour garantir une utilisation correcte. Conservez ce manuel dans un endroit accessible pour pouvoir le consulter fréquemment. Conformément aux lois et règlements, le droit d'interprétation finale de ce document et de tous les documents relatifs à ce produit est réservé à notre Société.

Veuillez noter qu'aucune autre notification ne sera communiquée dans le cas où le manuel est mis à jour, est révisé ou prend fin.

## SPÉCIFICATIONS TECHNIQUES

Nom:	Jackery Explorer 2000 Pro
Modèle:	JE-2000A
Capacité:	Lithium-ion 50Ah/43.2V DC (2160Wh)
Taille & poids:	environ 38,4 x 26,90 x 30,75 cm & environ 19,5 kg
Des cycles de vie:	Capacité de 1000 cycles à 80 %+
Entrée CA:	230V~ 50Hz, 10A Max
Entrée CC:	11V-17,5V(la tension de fonctionnement)≈8A Max, double à 8A Max 17,5V-60V(la tension de fonctionnement)≈12A, double à 24A/1400W Max
2×Sortie CA:	230V~ 50Hz, 9,56A, sortie nominale de 2200W, pointe de 4400W
2×Sortie USB-A:	Quick Charge 3.0,18W Max, 5-6V≈3A, 6-9V≈2A, 9-12V≈1,5A
2×Sortie USB-C:	100W Max, 5V≈3A, 9V≈3A, 12V≈3A, 15V≈3A, 20V≈5A
Prise allume-cigare:	12V≈10A
Température de charge:	0~40 °C (32~104°F)
Température de décharge:	-10~40 °C (14~104°F)

### CERTIFICATIONS : UN38.3 RoHS REACH



※ USB Type-C® et USB-C® sont des marques déposées de USB Implementers Forum.

※ Qualcomm Quick Charge est un produit de Qualcomm Technologies, Inc. et/ou de ses filiales. Qualcomm et Quick Charge sont des marques commerciales ou des marques déposées de Qualcomm Incorporated.



# CONTENU DE L'EMBALLAGE

①

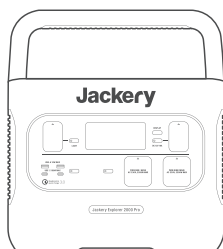

Jackery Explorer 2000 Pro ×1

②

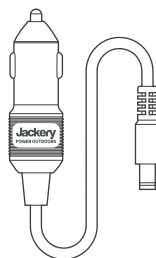

Câble de charge pour voiture ×1

③

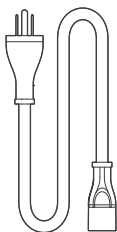

Câble de charge CA ×1

④



Adaptateur DC7909 vers DC8020 × 2

⑤

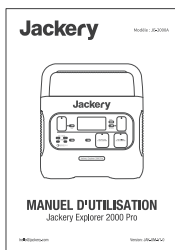

Guide de démarrage rapide ×1

# FAMILIARISEZ-VOUS AVEC VOTRE ÉQUIPEMENT

## Apparence du produit

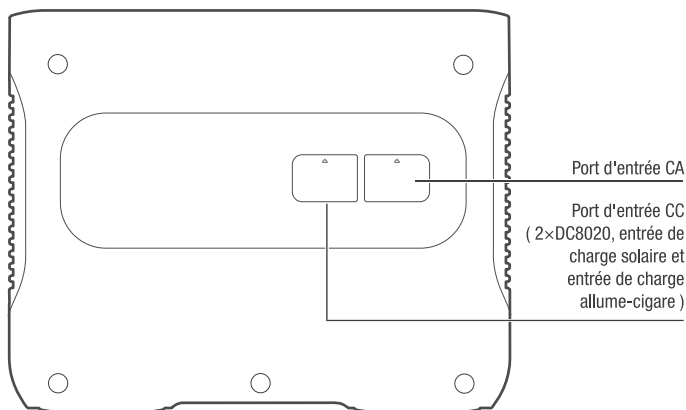
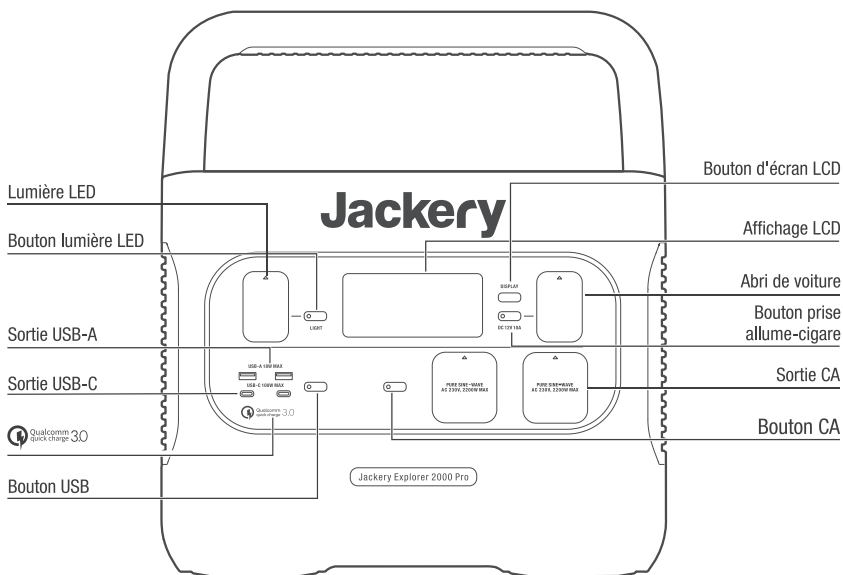

## Affichage LCD

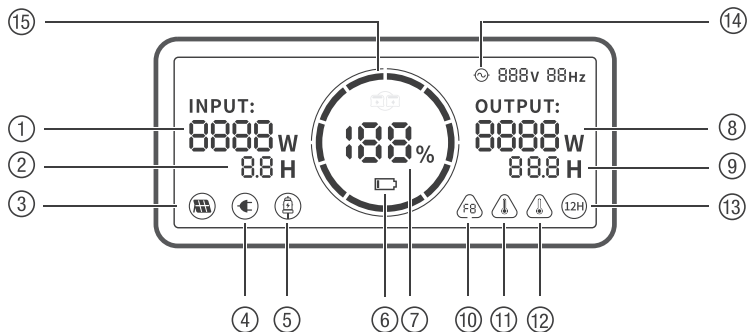

① INPUT: 8888 W 8.8 H	Puissance d'entrée	⑧ OUTPUT: 8888 W 8.8 H	Puissance de sortie
② INPUT: 8888 W 8.8 H	Temps de charge restant	⑨ OUTPUT: 8888 W 8.8 H	Temps de décharge restant
③	Indicateur de charge solaire	⑩	Code d'erreur
④	Indicateur de charge murale CA	⑪	Avertissement de température élevée
⑤	Indicateur de charge de voiture	⑫	Avertissement de basse température
⑥	Indicateur de batterie faible	⑬	Mode faible consommation
⑦ 188%	Pourcentage de batterie restante	⑭	Indicateur d'alimentation CA
⑮	Indicateur de puissance de la batterie		

**Indicateur de charge de la batterie (  ) :**

Lorsque le produit est en cours de charge, le cercle orange autour du pourcentage de la batterie s'allume . Lors de la recharge d'autres appareils, le cercle orange restera allumé.

**Indicateur de batterie faible (  ) :**

Si la batterie est inférieure à 20 %, l'indicateur de batterie faible restera allumé. Si la batterie est inférieure à 5 %, l'indicateur de batterie faible clignotera. Si la batterie est en cours de chargement, l'indicateur sera éteint.

**Mode faible consommation (  ) :**

Le produit désactive par défaut le mode faible consommation afin de ne pas laisser la sortie allumée lors d'une utilisation, ce qui entraînerait la consommation de la batterie. Cette situation se produit lorsqu'aucun appareil n'est connecté ou que l'appareil connecté est inférieur ou égal à une certaine valeur. (Voir le tableau ci-dessous pour plus de détails), l'appareil s'éteint automatiquement après 12 heures.

Sortie	Puissance de sortie	Valeurs par défaut
Sortie CA	$\leq 25W$	L'appareil s'éteint automatiquement après 12 heures.
Sortie USB	$\leq 2W$	L'appareil s'éteint automatiquement après 12 heures.
Sortie allume-cigare	$\leq 2W$	L'appareil s'éteint automatiquement après 12 heures.

**Pour activer le mode faible consommation :** restez appuyé sur le bouton CA et le bouton AFFICHAGE jusqu'à ce que l'icône du mode faible consommation s'allume. En mode faible consommation, n'oubliez pas d'éteindre la sortie pour éviter de consommer la batterie.

**Pour désactiver le mode faible consommation :** restez appuyé sur le bouton CA et le bouton AFFICHAGE jusqu'à ce que l'icône du mode faible consommation disparaisse de l'écran.

**Code d'erreur (  ) :**

Si les codes F0 à F9 apparaissent à l'écran, veuillez consulter le guide de dépannage ou contacter notre service clientèle pour obtenir de l'aide.

## OPÉRATIONS DE BASE

### Mise sous/hors tension

**Marche/arrêt de la sortie CA :** appuyez sur le bouton CA, l'indicateur de fonctionnement de la sortie CA s'allume. Vous pouvez alors connecter l'équipement ayant besoin d'être rechargé par prise CA. Appuyez à nouveau sur le bouton CA pour éteindre la sortie CA.

**Marche/arrêt de la sortie USB :** appuyez sur le bouton USB, l'indicateur de fonctionnement de la sortie USB s'allume. Les ports de sortie USB-A et USB-C peuvent alors être connectés à des dispositifs externes. Appuyez à nouveau sur le bouton USB pour éteindre la sortie USB.

**Marche/arrêt de la prise allume-cigare :** appuyez sur le bouton prise allume-cigare, l'indicateur de fonctionnement de la prise allume-cigare s'allume. La prise allume-cigare peut alors être connectée à des dispositifs externes. Appuyez à nouveau sur le bouton prise allume-cigare pour éteindre la sortie.

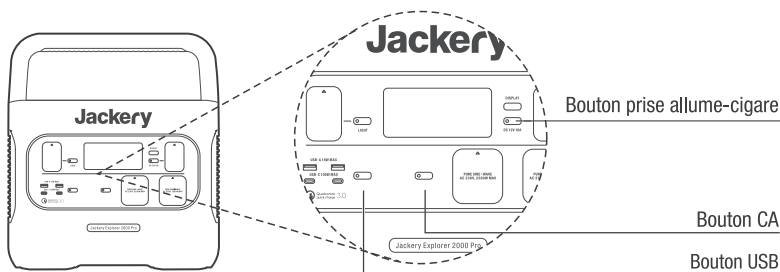

### Marche/arrêt de l'écran LCD

Pour allumer l'écran, appuyez sur le bouton AFFICHAGE, sur n'importe quel bouton d'alimentation de sortie ou sur le bouton de la lumière LED. Ou, si la prise d'entrée de charge est branchée, l'écran s'allumera automatiquement.

Pour l'éteindre, appuyez à nouveau sur le bouton AFFICHAGE. Ou, si aucune opération n'est effectuée dans les 30 secondes, l'appareil passera en mode veille et l'écran s'éteindra automatiquement.

**Pour que l'écran reste allumé (en état de charge ou de décharge), procédez comme suit :** une fois l'écran d'affichage allumé, appuyez deux fois sur le bouton AFFICHAGE et le mode Affichage permanent s'activera.

**Pour désactiver l'Affichage permanent, procédez comme suit :** appuyez sur le bouton AFFICHAGE et l'écran s'éteindra en 30 secondes.

### Conseils :

En mode Affichage permanent, l'écran s'éteint automatiquement si le produit est resté 2 heures sans être chargé ou déchargé.

## Marche/arrêt de l'éclairage LED

**Il existe trois modes d'éclairage LED** : le mode faible luminosité, le mode forte luminosité et le mode SOS.

**Les instructions sont les suivantes** : appuyez sur le bouton éclairage LED, la LED s'allume. La lumière s'allume toujours en mode faible luminosité et la puissance de sortie sur l'écran est de 1W. Appuyez à nouveau sur le bouton pour passer en mode forte luminosité et la puissance de sortie sur l'écran est de 3W. Appuyez une troisième fois pour passer en mode SOS et la puissance de sortie sur l'écran est de 3W. Enfin, appuyez à nouveau sur ce bouton pour éteindre la lumière LED. Dans tous ces modes, la lumière peut être éteinte en maintenant le bouton enfoncé.

## RECHARGE DE VOTRE JACKERY EXPLORER 2000 PRO

**L'énergie verte d'abord** : nous préconisons l'utilisation de l'énergie verte en premier. Ce produit prend en charge deux modes de recharge simultanés : la recharge solaire et la recharge par prise murale CA.

Quand la recharge par prise murale CA et la recharge solaire sont effectuées en même temps, le produit privilégie la recharge solaire. Les deux méthodes sont utilisées pour charger la batterie à la puissance maximale autorisée.

### Recharge à partir d'une prise murale

Veuillez utiliser le câble CA inclus dans l'emballage.

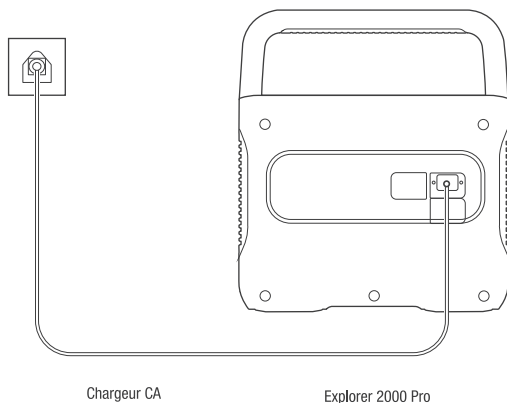

# Recharge à partir de l'énergie solaire

## Connecteur de générateur solaire (Astuce : cet accessoire est vendu séparément).

Deux ou trois panneaux solaires peuvent être connectés simultanément grâce à cet adaptateur. Pour que les panneaux solaires puissent fournir une puissance de sortie maximale, veillez à utiliser le même type de panneau solaire lorsqu'ils sont connectés simultanément.

### Fonctions des ports principaux

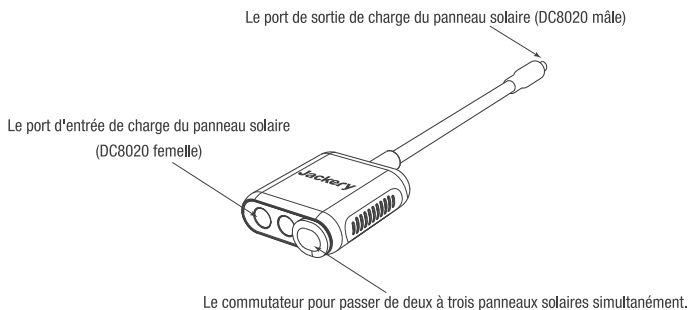

- 1 Le port de l'unité de sortie de charge du panneau solaire (DC8020 mâle) : lors de la recharge, branchez ce port sur le port d'entrée CC du Jackery Explorer 2000 Pro.
- 2 Le port d'entrée de charge du panneau solaire (DC8020 femelle) : lors de la recharge, connectez le(s) panneau(x) solaire(s) à ce port.
- 3 Le commutateur pour passer de deux à trois panneaux solaires simultanément : lorsque vous connectez deux panneaux solaires pour la recharge, l'interrupteur doit être maintenu sur OFF, sinon la recharge ne peut pas se faire. Si l'interrupteur est sur ON, trois panneaux solaires doivent être connectés en même temps pour l'utiliser.

### Mode d'emploi (exemple d'un panneau solaire de 200W)

Les panneaux solaires Jackery SolarSaga (68W, 100W et 200W) sont équipés de 2 types de ports au niveau de l'interface de sortie. Veuillez vous référer aux illustrations suivantes pour connecter le panneau solaire et l'adaptateur.

### Pour connecter deux panneaux solaires de 200W, veuillez opérer comme suit :

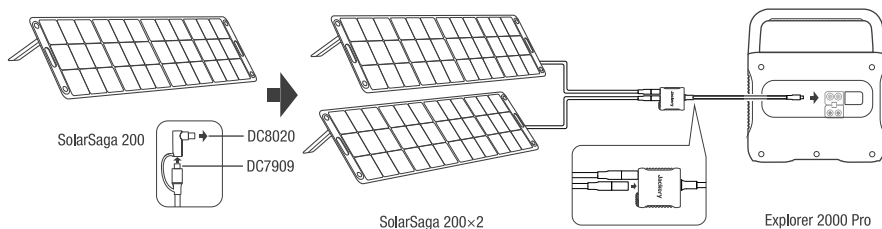

Pour connecter trois panneaux solaires, veuillez opérer comme suit :

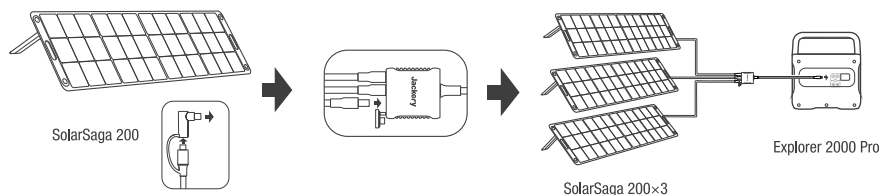

**Note sur l'opération de connexion :** Veuillez d'abord connecter le boîtier adaptateur de la série de panneaux solaires au port d'entrée CC du générateur d'énergie. Après une charge complète, veuillez d'abord retirer le panneau solaire, puis le boîtier de l'adaptateur série du générateur d'énergie.

### Guide de connexion des panneaux solaires

Les utilisateurs peuvent utiliser un de nos panneaux solaires en complément ou plusieurs pour recharger ce produit, comme indiqué dans les illustrations suivantes.

#### Exemple 1

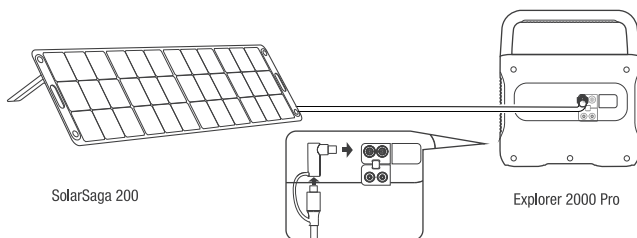

#### Exemple 2

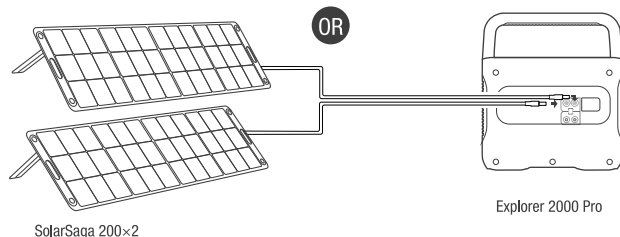
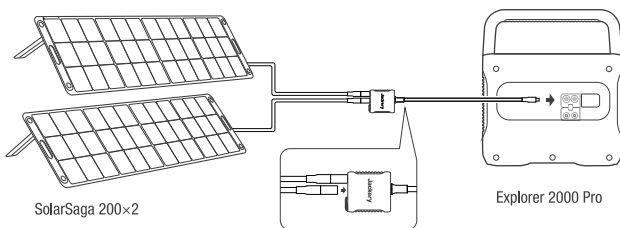



## Exemple 3

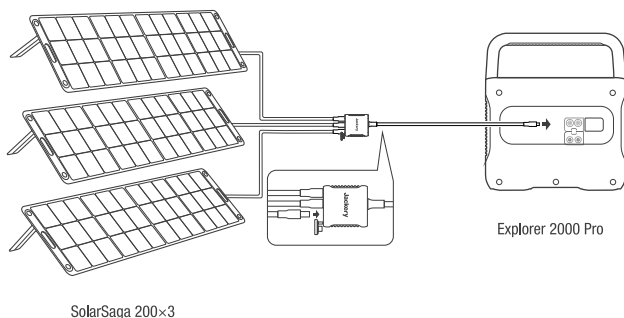

## Exemple 4

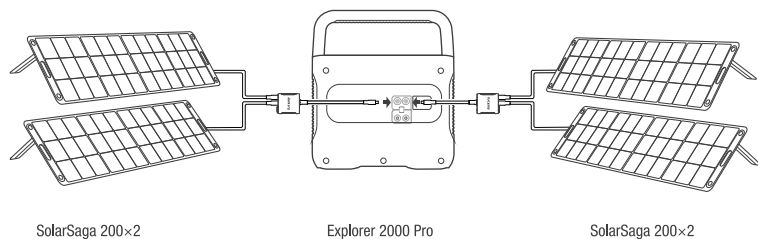

## Exemple 5

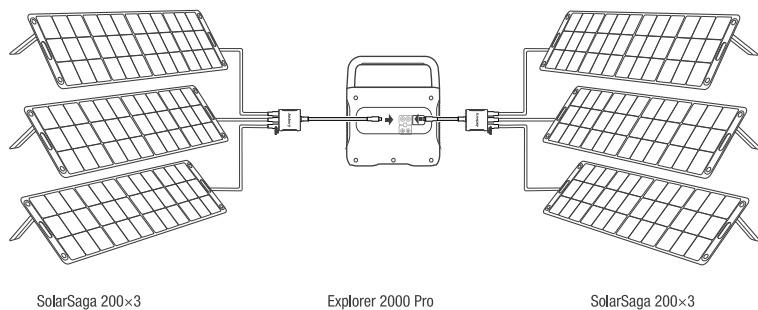

Attention : Si les deux entrées sont utilisées en même temps, veuillez vous assurer d'utiliser le même type de panneau solaire ainsi qu'une quantité identique dans les deux entrées afin d'éviter tout dommage ou problème de charge de l'équipement causé par des tensions incohérentes des deux canaux.

Les modes de connexion suivants sont interdits pour recharger ce produit :

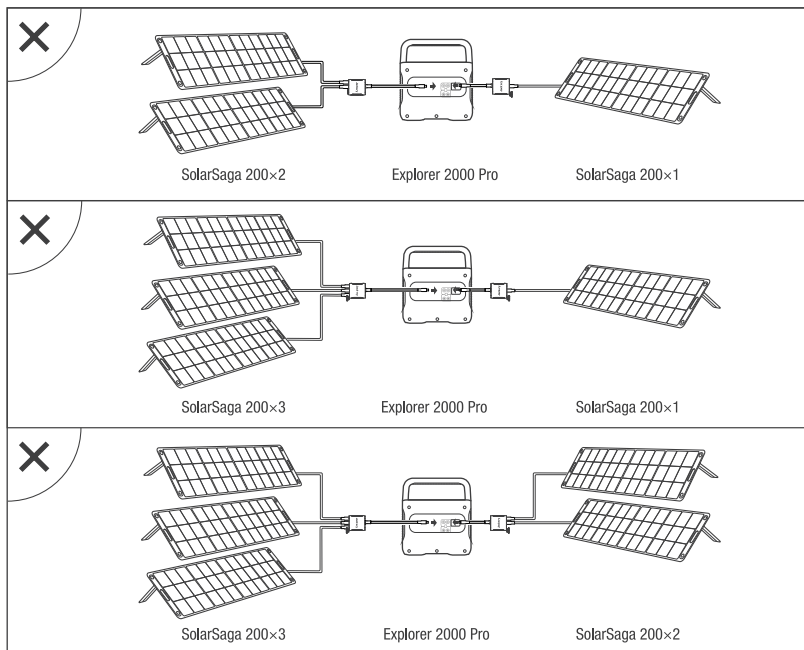

## Recharge dans la voiture

Ce produit peut être rechargé avec un allume-cigare de 12V. Veuillez démarrer le véhicule avant de le recharger pour éviter de vider la batterie de la voiture et d'empêcher votre véhicule de redémarrer.

Veuillez vous assurer que le chargeur de l'allume-cigare et la prise de l'allume-cigare de la voiture fournissent une bonne connexion. De plus, assurez-vous que le chargeur de l'allume-cigare est complètement inséré. Si le véhicule roule sur des routes cahoteuses, il est interdit d'utiliser le chargeur de l'allume-cigare, car il pourrait prendre feu à cause d'une mauvaise connexion. Notre Société ne sera pas tenue pour responsable de toute perte causée par un fonctionnement non conforme.

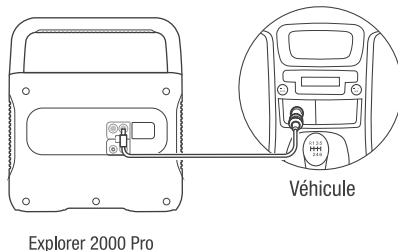

Explorer 2000 Pro

## Guide d'utilisation de l'adaptateur DC7909 vers DC8020

Nous avons amélioré tous nos panneaux solaires disponibles sur le marché afin d'inclure un adaptateur DC7909 vers DC8020. Si vous avez acheté un panneau solaire Jackery sans cet adaptateur, vous pouvez recharger votre Jackery Explorer 2000 Pro en suivant les instructions relatives au raccordement ci-dessous.

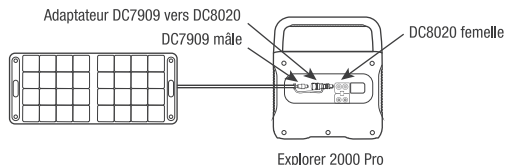

## Précautions relatives à la sécurité lors de l'utilisation

- 1 Lorsque les deux entrées CC de ce produit sont utilisées en même temps, veuillez vous assurer que le nombre ainsi que le type de panneaux solaires connectés en série est le même.
- 2 Ne rechargez pas le produit à partir du chargeur de l'allume-cigare et du panneau solaire en même temps, car cela risquerait d'endommager le fusible de la voiture.

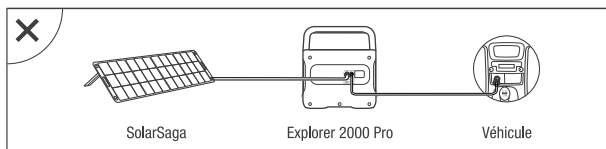

- 3 La recharge par le véhicule n'est applicable qu'aux véhicules 12V, pas aux véhicules 24V. Veuillez ne pas recharger ce produit dans un véhicule 24V pour éviter les blessures et les pertes matérielles.
- 4 Il est recommandé d'utiliser les accessoires Jackery, tels que les panneaux solaires pour effectuer la recharge solaire. Nous ne serons pas tenus pour responsables des pertes causées par l'utilisation de panneaux solaires d'autres marques.

## CONSIGNES DE SÉCURITÉ LORS DE L'UTILISATION

Les précautions de sécurité de base doivent être respectées lors de l'utilisation de ce produit, notamment :

- a. Veuillez lire toutes les instructions avant d'utiliser ce produit.
- b. Une étroite surveillance est nécessaire lors de l'utilisation de ce produit à proximité d'enfants afin de réduire les risques.
- c. Un risque de décharge électrique peut se produire en cas d'utilisation d'accessoires recommandés ou vendus par des fabricants non professionnels.
- d. Lorsque le produit n'est pas utilisé, veuillez débrancher la fiche d'alimentation de la prise du produit.
- e. Ne démontez pas le produit, ce qui pourrait entraîner des risques imprévisibles tels qu'un incendie, une explosion ou une décharge électrique.
- f. N'utilisez pas le produit à travers des cordons ou des fiches endommagés, ou des câbles de sortie endommagés, ce qui pourrait provoquer une décharge électrique.
- g. Rechargez le produit dans un endroit bien ventilé et ne limitez en aucun cas la ventilation.
- h. Veuillez placer le produit dans un endroit ventilé et sec pour éviter que la pluie et l'eau ne provoquent des décharges électriques.
- i. N'exposez pas le produit au feu ou à une température élevée (sous la lumière directe du soleil ou dans un véhicule soumis à une forte chaleur), ce qui pourrait provoquer des accidents tels qu'un incendie ou une explosion.

## FAQ

### Q : Peut-on emporter le produit à bord d'un avion ?

R : Non, car ce produit est une batterie au lithium. Selon les normes et règlements internationaux relatifs au transport des marchandises dangereuses, aucune batterie au lithium de plus de 100 watts-heures ne peut être autorisée dans les bagages à main.

### Q : Pourquoi y a-t-il du bruit lors de l'utilisation ?

R : Le produit est doté d'un système de refroidissement par air et le ventilateur intégré aide le produit à mieux se refroidir. Un léger bruit lors de l'utilisation est normal.

### Q : Est-il possible de recharger le Jackery Explorer 2000 Pro tout en y branchant un appareil ?

R : Oui, c'est possible. Lorsqu'il est rechargé via l'entrée CA, il supporte une puissance de sortie maximale de 2200 W. Lorsqu'il est rechargé via l'entrée CA et l'entrée CC (c'est-à-dire via la recharge solaire ou la recharge par l'allume-cigare) simultanément, il supporte une puissance de sortie maximale de 2200 W. Lorsqu'il est rechargé via l'entrée CC (c'est-à-dire via la recharge solaire ou la recharge par l'allume-cigare), il supporte une puissance de sortie maximale de 2200 W.

### Q : Comment conserver ce produit lorsqu'il n'est pas utilisé pendant une longue période ?

R : Si la batterie n'est pas utilisée pendant une longue période (plus de 3 mois), elle doit être maintenue à 60-80 % de sa capacité nominale (il est recommandé de la vérifier et de la recharger tous les 3 mois). Stockez le produit dans un endroit sec et frais avec une température comprise entre 0 °C et 40 °C et une humidité entre 0 % et 60 %. Évitez tout contact avec des substances corrosives, et tenez-le éloigné du feu et des sources de chaleur.

### Q : Peut-on l'utiliser comme source d'alimentation pour le démarrage d'une voiture ?

R : Nous sommes navrés, mais le produit ne peut pas être utilisé pour le démarrage des voitures. Cependant, il peut être utilisé comme source d'alimentation électrique pour les automobiles. Vous pouvez recharger la voiture via un cordon d'alimentation Jackery, qui peut être acheté séparément.













### Q : Pourquoi la sortie pour les appareils à faible puissance s'éteint-elle automatiquement après plusieurs heures ?

R : Si vous oubliez d'éteindre la sortie (ce qui vide la batterie), le mode faible consommation sera désactivé par défaut. C'est-à-dire que lorsque le port est connecté à un appareil à faible charge (sortie CA  $\leq$  25W, sortie USB  $\leq$  2W, prise allume-cigare  $\leq$  2W) pendant 12 heures, l'appareil sera automatiquement éteint. Si vous souhaitez reprendre la recharge, appuyez sur le bouton prise allume-cigare/le bouton USB/le bouton CA pour redémarrer l'appareil. Si vous souhaitez activer le mode faible consommation, restez appuyé sur le bouton CA et sur AFFICHAGE jusqu'à ce que l'icône du Mode faible consommation (12H) apparaisse à l'écran. Si vous devez désactiver le Mode faible consommation, répétez l'opération ci-dessus jusqu'à (12H) .

## Q : Pourquoi l'indicateur de fonctionnement de la sortie USB s'allume-t-il ? Est-ce parce que le dispositif de charge n'a pas d'entrée de charge ou parce qu'il ne peut pas fonctionner normalement ?

R : Veuillez d'abord vérifier si le dispositif de charge est cassé. Si le dispositif est normal, appuyez sur le bouton USB pour redémarrer la sortie.

## DÉPANNAGE

Erreurs	Types	Solutions
Code d'erreur (F0-F9)	 échec de la communication BMS	Contactez notre service après-vente
	 défaut de communication de l'onduleur	Contactez notre service après-vente
	 défaut de communication du module de charge	Contactez notre service après-vente
	 défaillance de la batterie	Contactez notre service après-vente
	 surtension de la batterie	Contactez notre service après-vente
	 sous-tension de la batterie	Contactez notre service après-vente
	 erreur de l'onduleur	Contactez notre service après-vente
	 erreur du module de charge	Contactez notre service après-vente
	 Protection contre les surintensités et les courts-circuits lors de la charge ou de la décharge	Résolvez le problème en débranchant la prise ou les appareils électriques ; le produit peut reprendre son fonctionnement normal. Si le problème n'est pas résolu, veuillez vous adresser à notre service après-vente.
 Protection contre les surintensités/courts-circuits de la sortie CC	Retirez les appareils électriques pour reprendre le fonctionnement normal du produit. Si le problème n'est pas résolu, veuillez vous adresser à notre service après-vente.	
	Avertissement de basse température	Une fois la batterie refroidie, le produit peut reprendre son fonctionnement normal.
	Avertissement de température élevée	Le produit peut reprendre son fonctionnement normal dès que la température ambiante aura augmenté.

# GARANTIE

---

**Remarque : nous ne fournissons notre garantie qu'aux acheteurs qui ont acheté le produit sur Amazon (Jackery Inc), sur le site web Jackery ou chez les revendeurs locaux autorisés.**

## Garantie limitée

Jackery Inc. garantit au consommateur initial que le produit Jackery sera exempt de défauts de fabrication et de matériel dans des conditions d'utilisation normales par le consommateur pendant la période de garantie applicable identifiée dans la section « Période de garantie » ci-dessous, sous réserve des exclusions énoncées ci-dessous.

Cette déclaration de garantie énonce l'obligation de garantie totale et exclusive de Jackery. Nous n'assumerons ni n'autoriserons aucune personne à assumer pour nous, aucune autre responsabilité en rapport avec la vente de nos produits.

## Période de garantie

Garantie standard de 3 ans : La période de garantie standard du produit Jackery Explorer 2000 Pro est de 36 mois. Dans tous les cas, la période de garantie débute à la date d'achat de l'acheteur initial. Le reçu du premier achat ou toute autre pièce justificative raisonnable est nécessaire pour confirmer la date de début de la période de garantie.

Garantie prolongée de 2 ans : Pour activer l'extension de la garantie, vous devez enregistrer votre produit en ligne ou contacter notre équipe de service client à l'adresse [hello@jackery.com](mailto:hello@jackery.com) pour prolonger la durée d'exécution de la garantie standard.

## Échanger

Jackery remplacera (aux frais de Jackery) tout produit Jackery qui ne fonctionnera pas pendant la période de garantie applicable en raison d'un défaut de fabrication ou de matériel. Un produit de remplacement assume la garantie restante du produit d'origine.

## Limité à l'acheteur consommateur d'origine

La garantie du produit Jackery est limitée au consommateur d'origine et n'est transférable à aucun autre propriétaire ultérieur.

## Jackery Inc.

© Copyright 2012-2022 Jackery Inc. Toutes les marques commerciales citées dans le présent document sont la propriété de leurs détenteurs respectifs.

Les seules garanties relatives aux produits et services Jackery sont énoncées dans les déclarations de garantie accompagnant ces produits et services. Jackery ne peut être tenu pour responsable des erreurs ou omissions techniques ou rédactionnelles contenues dans le présent document.

Première édition : janvier 2022. Numéro de pièce du document : J2000P-UM-001. Ce guide de l'utilisateur décrit les caractéristiques communes à la plupart des modèles.

# Jackery

Modell: JE-2000A

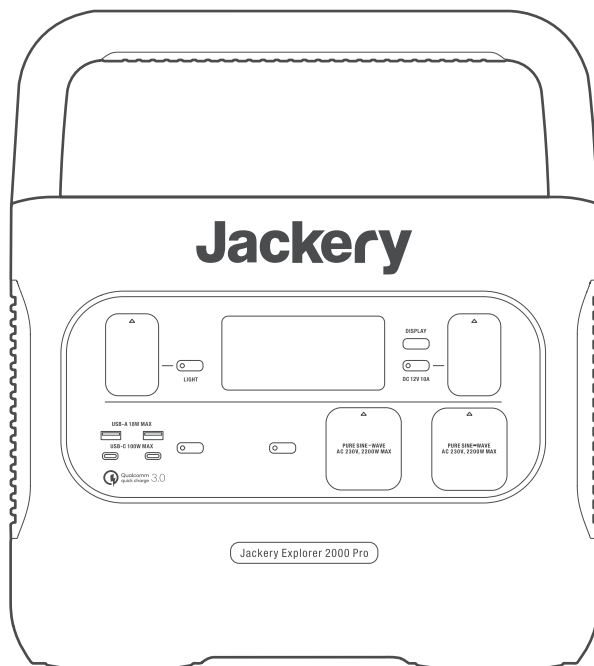

## **BENUTZERHANDBUCH** Jackery Explorer 2000 Pro

Herzlichen Glückwunsch zu Ihrem neuen Jackery Explorer 2000 Pro. Bitte lesen Sie dieses Handbuch, insbesondere die entsprechenden Vorsichtsmaßnahmen sorgfältig durch, bevor Sie das Produkt verwenden, um eine ordnungsgemäße Verwendung zu gewährleisten. Bewahren Sie dieses Handbuch zum Nachschlagen an einem leicht zugänglichen Ort auf. In Übereinstimmung mit den Gesetzen und Vorschriften liegt das Recht der endgültigen Auslegung dieses Dokuments und aller zugehörigen Dokumente zu diesem Produkt beim Unternehmen.

Bitte beachten Sie, dass im Falle einer Aktualisierung, Überarbeitung oder Beendigung keine weiteren Benachrichtigungen erfolgen.

## TECHNISCHE DATEN

Name:	Jackery Explorer 2000 Pro
Modell:	JE-2000A
Kapazität:	Lithium-Ionen 50Ah/43.2V DC (2160Wh)
Abmessungen & Gewicht:	ca. 38,4 x 26,90 x 30,75 cm & ca. 19,5 Kg
Lebenszyklen:	1000 Zyklen bis 80%+ Kapazität
AC-Eingang:	230V~ 50Hz, 10A Max
DC-Eingang:	11V – 17,5V(Betriebsspannung)⇄8A Max, doppelt so hoch wie 8A Max 17,5 V – 60V(Betriebsspannung)⇄12A, doppelt so hoch wie 24A/1400W Max
2×AC Ausgang:	230V~ 50Hz, 9,56A, 2200W Nennleistung, 4400W Spitzenleistung
2×USB-A-Ausgang:	Schnellladung 3.0, 18W Max, 5-6V⇄3A, 6-9V⇄2A, 9-12V⇄1.5A
2×USB-C-Ausgang:	100W Max, 5V⇄3A, 9V⇄3A, 12V⇄3A, 15V⇄3A, 20V⇄5A
Autoanschluss:	12V⇄10A
Ladetemperatur:	0~40 °C (32~104°F)
Entladetemperatur:	-10~40 °C (14~104°F)

### Zertifizierungen: UN38.3 RoHS REACH



- ※ USB Type-C® und USB-C® sind eingetragene Warenzeichen des USB Implementers Forum
- ※ Qualcomm Quick Charge ist ein Produkt von Qualcomm Technologies, Inc. und/oder seinen Tochtergesellschaften.  
Qualcomm und Quick Charge sind Warenzeichen oder eingetragene Warenzeichen von Qualcomm Incorporated.



# LIEFERUMFANG

①

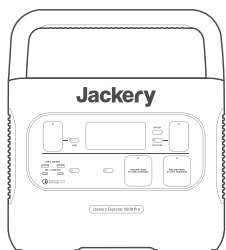

Jackery Explorer 2000 Pro × 1

②

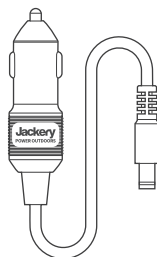

Autoladekabel × 1

③

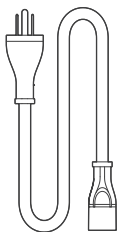

AC-Ladekabel × 1

④



DC7909 zu DC8020 Stecker × 2

⑤



Schnellstartanleitung × 1

# LERNEN SIE IHRE AUSTRÜSTUNG KENNEN

## Erscheinungsbild des Produkts

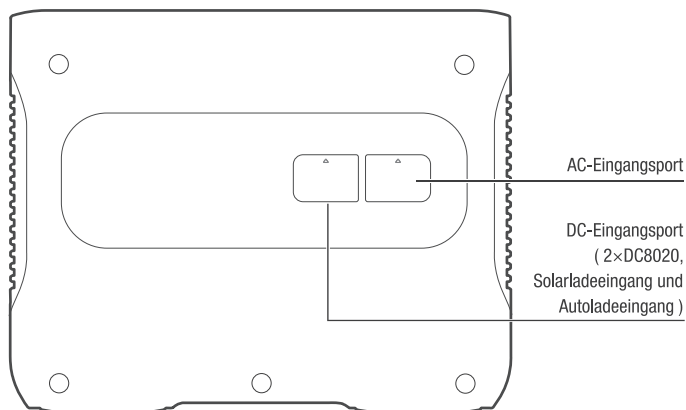
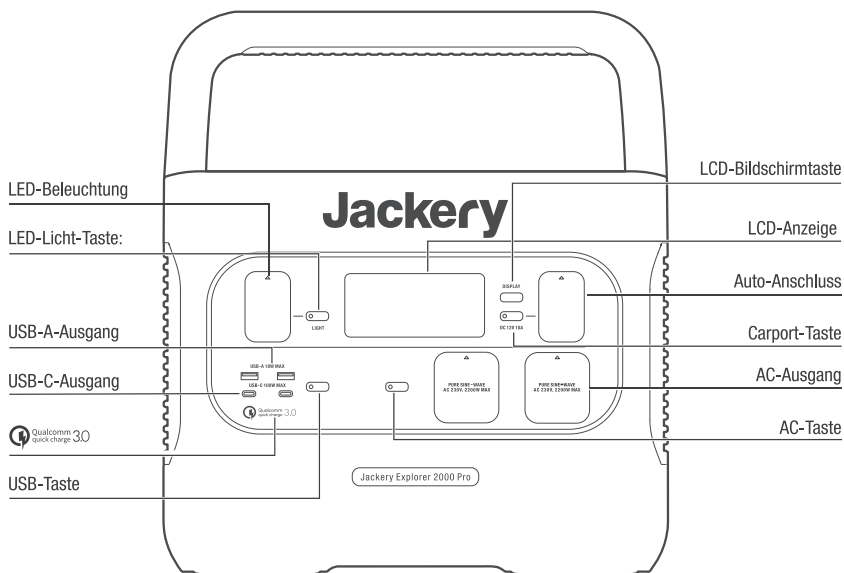

# LCD-Anzeige

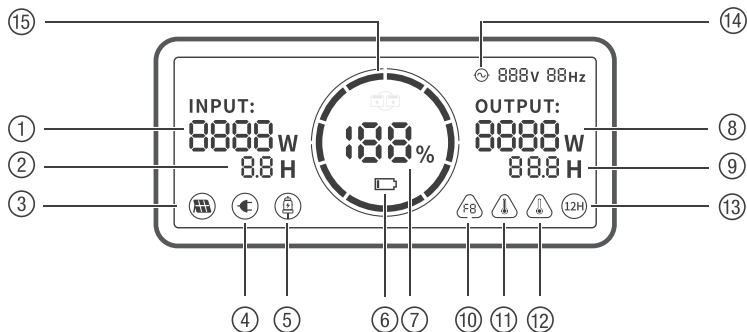

① INPUT: 8888 W 8.8 H	Eingangsleistung	⑧ OUTPUT: 8888 W 8.8 H	Ausgangsleistung
② INPUT: 8888 W 8.8 H	Verbleibende Aufladezeit	⑨ OUTPUT: 8888 W 8.8 H	Verbleibende Entladezeit
③	Solar-Ladeanzeige	⑩	Fehlercode
④	AC-Netzladeanzeige	⑪	Warnung bei hoher Temperatur
⑤	Autoladeanzeige	⑫	Warnung bei niedriger Temperatur
⑥	Batterietiefstandsanzeige	⑬	Energiesparmodus
⑦ 188%	Verbleibender Batterieprozentatz	⑭	AC-Stromanzeige
⑮	Batteriezustandsanzeige		

**Batterieleistungsanzeige (  ):**

Wenn das Produkt aufgeladen wird, leuchtet der orangefarbene Kreis um den Batterieprozentersatz nacheinander auf. Wenn andere Geräte geladen werden, leuchtet der orangefarbene Kreis weiter.

**Battrietiefstandanzeige(  ):**

Wenn der Batterieladestatus weniger als 20% beträgt, leuchtet die Anzeige für einen niedrigen Batterie-stand weiter. Bei weniger als 5% blinkt die Anzeige für einen niedrigen Batteriezustand. Während des Ladevorgangs ist die Anzeige ausgeschaltet.

**Energiesparmodus (  ):**

Um zu vermeiden, dass Sie vergessen, den Ausgang während der Nutzung auszuschalten, was zu einem erhöhten Batterieverbrauch führt, schaltet das Produkt den Energiesparmodus standardmäßig aus. Dies geschieht, wenn kein Gerät angeschlossen ist oder die Anzahl der angeschlossenen Geräte kleiner oder gleich mit einem bestimmten Wert ist. (Weitere Einzelheiten finden Sie in der nachstehenden Tabelle), das Gerät schaltet sich nach 12 Stunden automatisch ab.

Ausgang	Ausgangsleistung	Standardwerte
AC-Ausgang	$\leq 25 \text{ W}$	Das Gerät schaltet sich nach 12 Stunden automatisch ab
USB-Ausgang	$\leq 2 \text{ W}$	Das Gerät schaltet sich nach 12 Stunden automatisch ab
Pkw-Leistung	$\leq 2 \text{ W}$	Das Gerät schaltet sich nach 12 Stunden automatisch ab

**Energiesparmodus einschalten:** Halten Sie die AC-Taste und die DISPLAY-Taste gedrückt, bis das Symbol für den Energiesparmodus aufleuchtet. Denken Sie bitte daran, im Energiesparmodus den Ausgang auszuschalten, um den Batterieverbrauch zu vermeiden.

**So schalten Sie den Energiesparmodus aus:** Drücken Sie lange die AC-Taste und die DISPLAY-Taste, bis das Symbol für den Energiesparmodus auf dem Bildschirm verschwindet.

**Fehlercode (  ):**

Wenn die Codes F0 bis F9 auf dem Bildschirm erscheinen, schlagen Sie bitte in der Anleitung zur Fehlerbehebung nach oder wenden Sie sich an unseren Kundendienst, um Hilfe zu erhalten.

## GRUNDLEGENDE OPERATIONEN

### Ein/Ausschalten

**AC-Ausgang EIN/AUS:** Drücken Sie die AC-Taste, die Betriebsanzeige des AC-Ausgangs leuchtet auf. Dann können Sie die Geräte anschließen, die mit Wechselstrom aufgeladen werden müssen. Drücken Sie die AC-Taste erneut, um den AC-Ausgang auszuschalten.

**USB-Ausgang EIN/AUS:** Drücken Sie die USB-Taste und die Betriebsanzeige des USB-Ausgangs leuchtet auf. Dann können USB-A- und USB-C-Ausgangsports mit externen Lastgeräten verbunden werden. Drücken Sie die USB-Taste erneut, um den USB-Ausgang auszuschalten.

**Carport EIN/AUS:** Drücken Sie die Carport-Taste, die Carport-Betriebsanzeige leuchtet auf. Dann kann der Carport mit den externen Ladeeinrichtungen verbunden werden. Drücken Sie die Carport-Taste erneut, um den Ausgang auszuschalten.

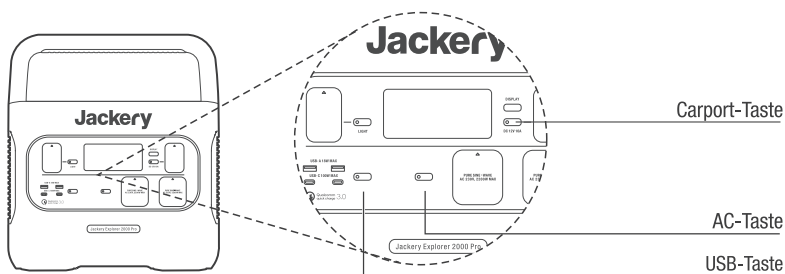

### LCD-Bildschirm EIN/AUS

Drücken Sie zum Einschalten die DISPLAY-Taste, eine beliebige Ausgangstaste oder eine LED-Lichttaste. Oder, wenn ein Ladeeingang vorhanden ist, leuchtet die Bildschirmanzeige automatisch auf.

Zum Ausschalten drücken Sie die DISPLAY-Taste erneut und die Bildschirmanzeige wird dann ausgeschaltet. Oder, wenn es keine Bedienung innerhalb von 30 Sekunden gibt, geht das Gerät in den Energiesparmodus über und der Bildschirm schaltet sich automatisch aus.

**Führen Sie die folgenden Schritte aus, um den Bildschirm immer einzuschalten (im Lade- oder Entladezustand):** Nach dem Aufleuchten des Bildschirms doppelklicken Sie auf die DISPLAY-Taste und der permanente Betriebsmodus wird aktiviert.

**Gehen Sie folgendermaßen vor, um das permanente Betriebsmodus auszuschalten:** Halten Sie die DISPLAY-Taste gedrückt und der Bildschirm wird nach 30 Sekunden ausgeschaltet.

### Hinweis:

Im permanenten Betriebsmodus schaltet sich der Bildschirm nach 2 Stunden ohne Laden oder Entladen automatisch aus.

## LED-Licht EIN/AUS

**Es gibt drei Modi für das LED-Licht:** Modus für schwaches Licht, Modus für helles Licht und SOS-Modus.

**Die Bedienung ist wie folgt:** Drücken Sie die LED-Lichttaste; die LED wird eingeschaltet. Das Licht schaltet sich immer beim Low-Light-Modus ein und die Ausgangsleistung auf dem Bildschirm beträgt 1 W. Drücken Sie erneut, um in den hellen Licht-Modus zu wechseln, und die Ausgangsleistung auf dem Bildschirm beträgt 3 W. Drücken Sie das dritte Mal, um in den SOS-Modus zu wechseln, und die Ausgangsleistung auf dem Bildschirm beträgt 3 W. Drücken Sie dann erneut, um die LED-Leuchte auszuschalten. In jedem dieser Modi kann das Licht durch einen langen Druck ausgeschaltet werden.

## LADEN IHRES JACKERY EXPLORER 2000 PRO

Grüne Energie zuerst: Wir plädieren dafür, vorrangig grüne Energie zu nutzen. Dieses Produkt unterstützt zwei gleichzeitige Lade-Betriebsarten: Aufladen mit Solarenergie und Aufladen mit Netzstrom.

Wenn Netz- und Solarladung gleichzeitig eingeschaltet sind, gibt das Produkt der Solarladung den Vorrang und beide Methoden werden verwendet, um die Batterie mit der maximal zulässigen Leistung zu laden.

### Aufladen über die Steckdose

Bitte verwenden Sie das im Lieferumfang enthaltene Netzkabel.

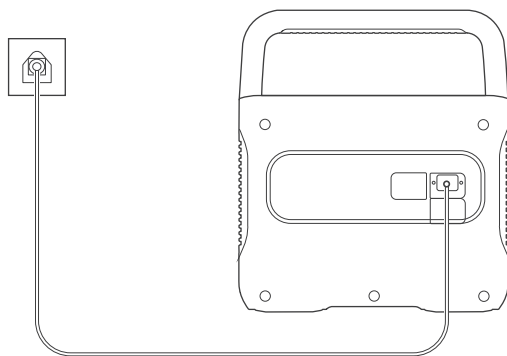

AC-Ladegerät

Explorer 2000 Pro

# Aufladen über Solar

## Solargeneratoranschluss (Tipp: Dieses Zubehör ist separat erhältlich)

Mit diesem Adapter können zwei oder drei Solarpanel in Reihe geschaltet werden. Um sicherzustellen, dass das Solarpanel die maximale Leistung erbringen können, achten Sie bitte darauf, dass Sie den gleichen Typ von Solarmodule verwenden, wenn Sie diese in Reihe schalten.

### Funktionen der Hauptanschlüsse

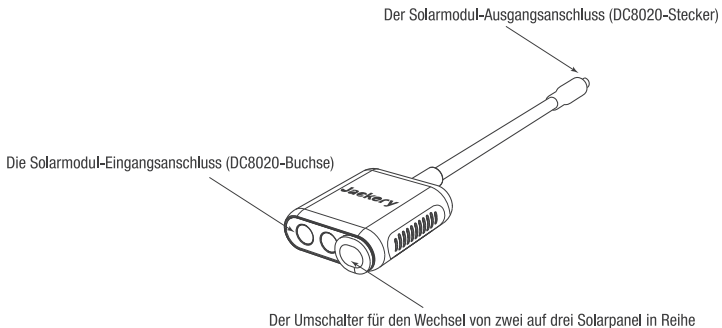

- 1 Der Ladeausgangsanschluss des Solarmoduls (DC8020-Stecker): Stecken Sie diesen Stecker während des Ladens in den DC-Eingangsanschluss von Jackery Explorer 2000 Pro.
- 2 Der Solarmodul-Ladeeingang (DC8020-Buchse): Schließen Sie das/die Solarmodul(e) zum Laden an diesen Anschluss an.
- 3 Der Wechselschalter zum Umschalten von zwei bis drei Solarpanel in Reihe: Beim Anschluss von zwei Solarpanel zum Laden sollte der Schalter auf OFF gehalten werden, da sonst kein Laden möglich ist. Wenn der Schalter eingeschaltet ist, müssen drei Solarpanel gleichzeitig angeschlossen werden, um ihn zu verwenden.

### Anwendung (Beispiel: 200 W Solarmodule)

Jackery SolarSaga Solarpanel (68 W, 100 W und 200 W) sind mit 2 Porttypen an der Ausgangsschnittstelle ausgestattet. Bitte beachten Sie die folgenden Abbildungen, um das Solarmodul und den Adapter anzuschließen.

**Wenn Sie zwei 200-W-Solarpanel anschließen, gehen Sie bitte wie folgt vor:**

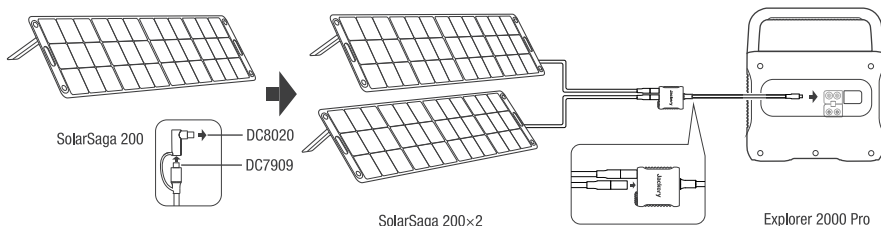

Wenn Sie drei Solarpanel anschließen, gehen Sie bitte wie folgt vor:

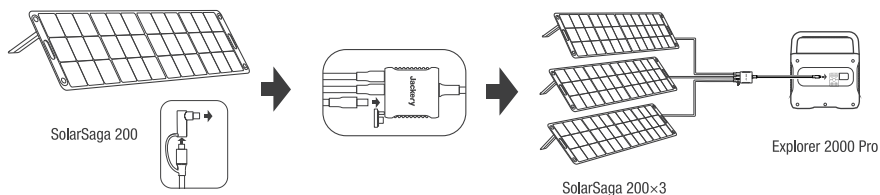

## Verbindungsanleitung des Solarpanels

Die Benutzer können unseren Solarpanel verwenden, um dieses Produkt in Reihe oder parallel aufzuladen, wie in den folgenden Abbildungen gezeigt.

### Beispiel 1

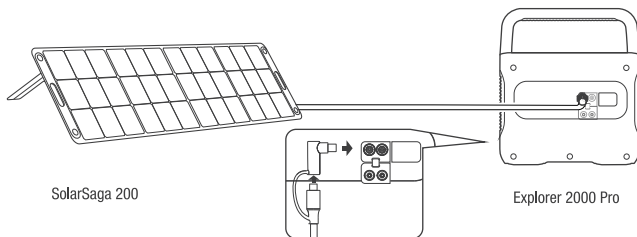

### Beispiel 2

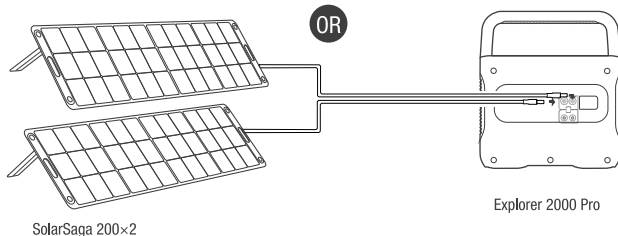
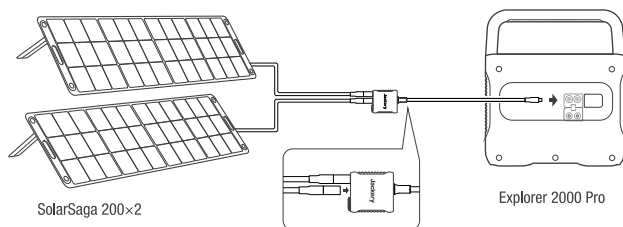



### Beispiel 3

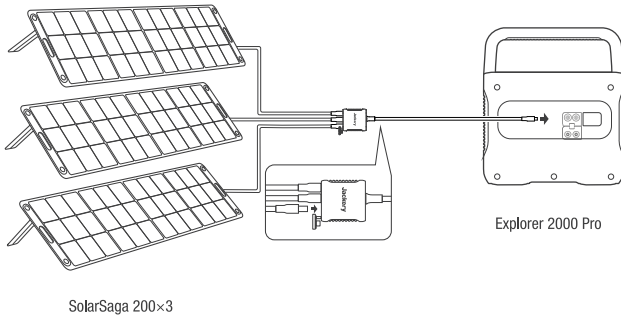

### Beispiel 4

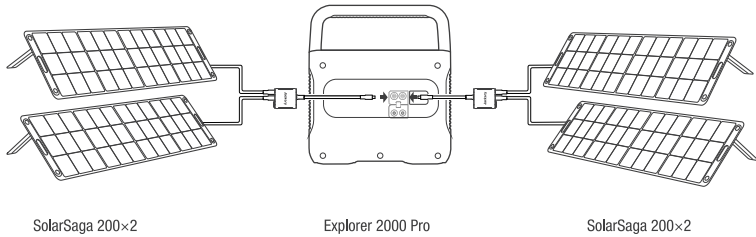

### Beispiel 5

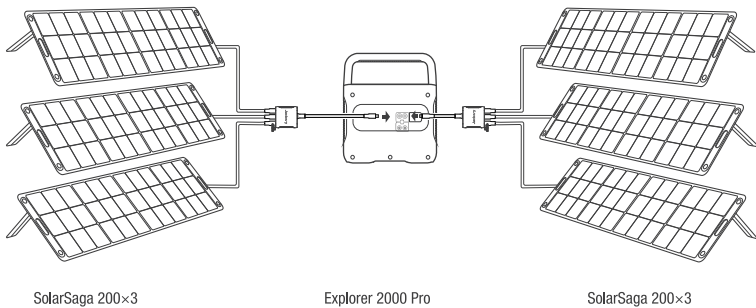

**Achtung!** Wenn die beiden Eingänge gleichzeitig verwendet werden, stellen Sie bitte sicher, dass Sie den gleichen Typ von Solarpanel verwenden und dass die Anzahl der Solarzellen in den beiden Eingängen gleich ist, um Schäden oder Ladeprobleme des Geräts aufgrund von ungleichmäßigen Spannungen der beiden Kanäle zu vermeiden.

Die folgenden Verbindungsarten sind zum Aufladen dieses Produkts verboten:

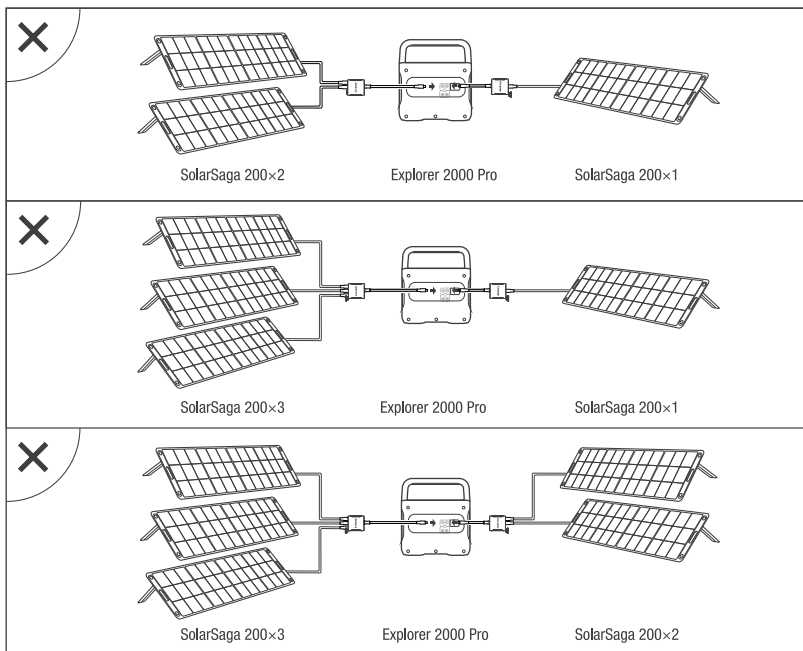

## Aufladen im Auto

Dieses Produkt kann mit einem 12-V-Autoladegerät aufgeladen werden. Bitte starten Sie das Fahrzeug vor dem Aufladen, um zu verhindern, dass die Autobatterie entladen wird und Ihr Fahrzeug nicht starten kann.

In der Zwischenzeit stellen Sie bitte sicher, dass das Autoladegerät und der Zigarettenanzünder im Auto eine gute Verbindung herstellen, und stellen Sie sicher, dass das Autoladegerät vollständig eingesteckt ist. Wenn das Fahrzeug auf holprigen Straßen fährt, ist es außerdem verboten, das Autoladegerät zu benutzen, da es aufgrund einer schlechten Verbindung durchbrennen könnte. Das Unternehmen haftet nicht für Schäden, die durch einen nicht normgerechten Betrieb entstehen.

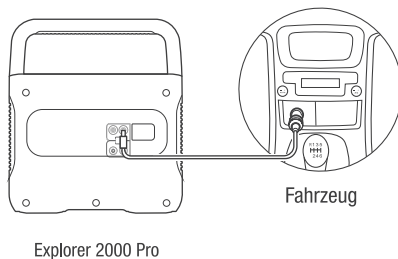

## DC7909 zu DC8020-Adapter Betriebsanleitung

Alle unsere zum Verkauf stehenden Solarmodule sind mit einem DC7909 zu DC8020 Adapter aufgerüstet worden. Wenn Sie ein Jackery-Solarmodul ohne DC7909-zu-DC8020-Adapter gekauft haben, können Sie Ihren Jackery Explorer 2000 Pro durch das Befolgen der nachstehenden Anschlussanweisungen aufladen.

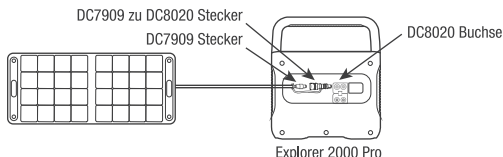

## Sicherheitsvorkehrungen beim Aufladen

- ❶ Wenn die beiden DC-Eingänge dieses Produkts gleichzeitig verwendet werden, stellen Sie bitte sicher, dass die Anzahl der in Reihe geschaltete Solarpanel gleich ist, und versuchen Sie, denselben Typ von Solarzelle zu verwenden.
- ❷ Laden Sie nicht gleichzeitig mit dem Autoladegerät und der Solarzelle, da sonst die Fahrzeugsicherung beschädigt wird.

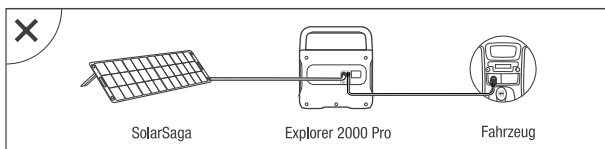

- ❸ Das Aufladen des Fahrzeugs ist nicht bei 24-V-Fahrzeugen, sondern nur bei 12-V-Fahrzeugen möglich. Bitte laden Sie dieses Produkt nicht in einem 24-V-Fahrzeug auf, um Personen- und Sachschäden zu vermeiden.
- ❹ Es wird empfohlen, Jackery-Zubehör zu verwenden - Solarpanel zum Solarladen. Wir übernehmen keine Verantwortung für Verluste, die die Verwendung von Solarpanel anderer Marken verursacht.

## SICHERHEITSVORKEHRUNGEN BEI DER VERWENDUNG

**Bei der Verwendung dieses Produkts sollten die grundlegenden Sicherheitsvorkehrungen befolgt werden, einschließlich:**

- a. Bitte lesen Sie alle Anweisungen, bevor Sie dieses Produkt verwenden.
- b. Wenn Sie dieses Produkt in der Nähe von Kindern verwenden, ist eine enge Überwachung erforderlich, um die Sicherheit der Kinder zu gewährleisten.
- c. Bei der Verwendung von Zubehör, das von nicht professionellen Herstellern empfohlen oder verkauft wird, besteht die Gefahr eines Stromschlags.
- d. Wenn das Produkt nicht verwendet wird, ziehen Sie bitte den Netzstecker aus der Steckdose des Produkts.
- e. Zerlegen Sie das Produkt nicht, da dies zu unvorhersehbaren Risiken führen kann, wie Feuer, Explosion oder Stromschlag.
- f. Verwenden Sie das Produkt nicht mit beschädigten Kabeln oder Steckern oder beschädigten Ausgangskabeln, die einen Stromschlag verursachen können.
- g. Laden Sie das Produkt an einem gut belüfteten Ort auf und schränken Sie die Belüftung in keiner Weise ein.
- h. Das Produkt sollte in einem belüfteten und trockenen Ort sein, um zu vermeiden, dass Regen und Wasser einen Stromschlag verursachen.
- i. Setzen Sie das Produkt keinem Feuer oder hohen Temperaturen aus (unter direkter Sonneneinstrahlung oder im Fahrzeug bei großer Hitze), da dies zu Unfällen wie Feuer und Explosion führen kann.

## FAQ

### **F: Kann das Produkt mit ins Flugzeug genommen werden?**

A: Nein, da es sich bei diesem Produkt um eine Lithiumbatterie handelt. Gemäß den internationalen Normen und Vorschriften für den Transport gefährlicher Güter sind Lithium-Batterien mit mehr als 100 Wattstunden im Handgepäck nicht erlaubt.

### **F: Warum sind bei der Benutzung Geräusche zu hören?**

A: Das Produkt verwendet ein Luftkühlsystem und der eingebaute Lüfter hilft dem Produkt, die Wärme besser abzuleiten. Ein leichtes Geräusch während des Gebrauchs ist normal.

### **F: Kann ich den Jackery Explorer 2000 Pro aufladen, während ein Gerät daran angeschlossen ist?**

A: Ja, Sie können. Wenn es mit einem AC-Eingang aufgeladen wird, unterstützt es eine maximale Ausgangsleistung von 2200 W. Beim gleichzeitigen Laden mit AC-Eingang und DC-Eingang (d. h. Solarladung oder Autoladung) unterstützt es eine maximale Ausgangsleistung von 2200 W. Beim Laden mit DC-Eingang (z. B. Solarladung oder Autoladung) unterstützt es eine maximale Ausgangsleistung von 2200 W.

### **F: Wie soll ich dieses Produkt aufbewahren, wenn es längere Zeit nicht verwendet wird?**

A: Wenn der Akku längere Zeit nicht verwendet wird (mehr als 3 Monate), sollte er auf 60-80% der Nennkapazität gehalten werden (Es wird empfohlen, alle 3 Monate zu überprüfen und aufzuladen). Bewahren Sie es an einem trockenen und kühlen Ort mit einer Temperatur zwischen 0 °C ~ 40 °C und einer Luftfeuchtigkeit von 0% ~ 60% auf. Kontakt mit ätzenden Stoffen soll vermieden werden und es soll von Zünd- und Wärmequellen ferngehalten werden.

### **F: Kann es als Startstromversorgung für Autos verwendet werden?**

A: Es tut uns sehr leid, aber es kann nicht zum Starten von Autos verwendet werden. Es kann jedoch als Stromversorgung für Autos verwendet werden. Sie können das Auto über ein Jackery-Netzkabel aufladen, das separat erhältlich ist.

### **F: Warum schaltet sich der Ausgang des stromsparenden Geräts nach einigen Stunden automatisch ab?**

A: Falls Sie vergessen, den Ausgang auszuschalten (wodurch die Batterie entladen wird), wird der Energiesparmodus standardmäßig ausgeschaltet. Das heißt, wenn der Anschluss 12 Stunden lang an ein Gerät mit geringer Last (AC-Ausgangsleistung  $\leq 25$  W, USB-Ausgangsleistung  $\leq 2$  W, Carport  $\leq 2$  W) angeschlossen ist, wird das Gerät automatisch ausgeschaltet. Falls Sie den Ladevorgang fortsetzen möchten, drücken Sie die Carport-Taste/USB-Taste/AC-Taste, um das Gerät neu zu starten. Wenn Sie den Energiesparmodus einschalten möchten, drücken Sie lange die AC-Taste und DISPLAY, bis das Symbol für den Energiesparmodus 12H (12H) auf dem Bildschirm erscheint. Wenn Sie den Energiesparmodus ausschalten müssen, wiederholen Sie den obigen Vorgang bis 12H (12H).

## F: Warum leuchtet die Betriebsanzeige des USB-Ausgangs auf, wenn das Ladegerät keinen Ladeeingang hat oder nicht normal funktioniert?

A: Bitte prüfen Sie zunächst, ob die Lastvorrichtung defekt ist. Wenn das Gerät normal funktioniert, drücken Sie die USB-Taste, um den Ausgang neu zu starten.

### FEHLERSUCHE

Fehler	Typen	Lösungen
Fehlercode (F0-F9)	 BMS-Kommunikationsfehler	Wenden Sie sich an den Kundendienst
	 Wechselrichter-Kommunikationsfehler	Wenden Sie sich an den Kundendienst
	 Kommunikationsfehler des Lademoduls	Wenden Sie sich an den Kundendienst
	 Batterieausfall	Wenden Sie sich an den Kundendienst
	 Batterieüberspannung	Wenden Sie sich an den Kundendienst
	 Batterieunterspannung	Wenden Sie sich an den Kundendienst
	 Wechselrichterfehler	Wenden Sie sich an den Kundendienst
	 Fehler im Lademodul	Wenden Sie sich an den Kundendienst
	 Überstrom-/Kurzschluss-Lade- oder Entladeschutz	Beheben Sie das Problem durch das Ziehen des Steckers oder das Trennen der elektrischen Geräte, wonach sich das Produkt selbst wiederherstellen kann. Wenn das Problem immer noch nicht gelöst ist, wenden Sie sich bitte an unseren Kundendienst.
 DC-Ausgang Überstrom-/Kurzschlusschutz	Nehmen Sie den Betrieb wieder auf, indem Sie die elektrischen Geräte herausziehen, so kann sich das Produkt selbst erholen. Wenn das Problem immer noch nicht gelöst ist, wenden Sie sich bitte an unseren Kundendienst.	
	Warnung bei hoher Temperatur	Das Produkt kann sich selbst erholen, nachdem die Batterie abgekühlt ist
	Warnung bei niedriger Temperatur	Das Produkt kann sich selbst erholen, nachdem die Umgebungstemperatur angestiegen ist

# GARANTIE

---

**Hinweis: Wir gewähren nur Käufern unsere Garantie, die bei Amazon (Jackery Inc), auf der Jackery-Website oder bei autorisierten Händlern lokal gekauft haben.**

## Beschränkte Garantie

Jackery Inc. garantiert dem Erstkäufer, dass das Jackery-Produkt bei normaler Nutzung durch den Verbraucher während der geltenden Garantiezeit, die im Abschnitt „Garantiezeit“ unten angegeben ist, frei von Verarbeitungs- und Materialfehlern ist, vorbehaltlich der unten aufgeführten Ausschlüsse.

Diese Garantieerklärung stellt die gesamte und ausschließliche Garantieverpflichtung von Jackery dar. Wir übernehmen keine weitere Haftung in Verbindung mit dem Verkauf unserer Produkte und ermächtigen auch niemanden, diese für uns zu übernehmen.

## Garantiezeit

**3 Jahre Standard-Garantie:** Die Standard-Garantiezeit für Jackery Explorer 2000 Pro beträgt 36 Monate. In jedem Fall beginnt die Garantiezeit mit dem Kaufdatum durch den Erstkäufer. Der Kaufbeleg des ersten Verbraucherkaufs oder ein anderer angemessener Nachweis ist erforderlich, um das Datum des Beginns der Garantiezeit festzustellen.

**2 Jahre erweiterte Garantie:** Um die Garantieverlängerung zu aktivieren, müssen Sie Ihr Produkt online registrieren oder wenden Sie sich an unseren Kundendienst unter [hello@jackery.com](mailto:hello@jackery.com) zur Verlängerung der Standard-Garantiezeit.

## Austausch

Jackery tauscht (auf Kosten von Jackery) jedes Jackery-Produkt aus, das während der geltenden Garantiezeit aufgrund eines Verarbeitungs- oder Materialfehlers nicht mehr funktioniert. Ein Ersatzprodukt übernimmt die verbleibende Garantie des Originalprodukts.

## Begrenzt auf den ursprünglichen Verbraucherkäufer

Die Garantie auf ein Jackery-Produkt ist auf den Erstkäufer beschränkt und kann nicht auf einen nachfolgenden Besitzer übertragen werden.

## Jackery Inc.

© Copyright 2012-2022 Jackery Inc. Alle hier angegebenen Warenzeichen sind Eigentum ihrer jeweiligen Inhaber.

Die einzigen Garantien für Produkte und Dienstleistungen von Jackery sind in den Garantieerklärungen aufgeführt, die diesen Produkten und Dienstleistungen beiliegen. Jackery haftet nicht für hier enthaltene technische oder redaktionelle Fehler oder Auslassungen.

Erstausgabe: Januar 2022. Teilenummer des Dokuments: J2000P-UM-001. In diesem Benutzerhandbuch werden Funktionen beschrieben, die für die meisten Modelle gelten.

# Jackery

Modello: JE-2000A

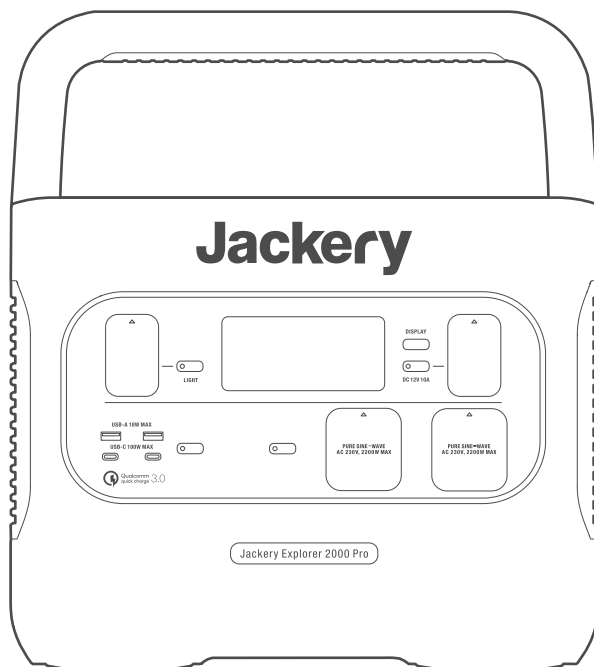

## MANUALE D'USO

### Jackery Explorer 2000 Pro

Congratulazioni per il tuo nuovo Jackery Explorer 2000 Pro. Legga attentamente questo manuale prima di utilizzare il prodotto, con particolare attenzione alle precauzioni volte a garantire un uso corretto. Conserva questo manuale in un luogo accessibile per una pronta consultazione.

In conformità a leggi e regolamenti, il diritto all'interpretazione finale del presente documento e di tutti i documenti relativi a questo prodotto spetta alla Società.

Si prega di notare che non verranno fornite ulteriori notifiche in caso di aggiornamenti, revisioni o cessazione.

## SPECIFICHE TECNICHE

Nome:	Jackery Explorer 2000 Pro
Modello:	JE-2000A
Capacità:	Ioni di litio 50Ah/43.2V DC (2160Wh)
Dimensioni e peso:	ca. 38,4 x 26,90 x 30,75 cm e ca. 19,5 kg
Cicli di vita:	1000 cicli fino all'80% di capacità
Ingresso CA:	230V~ 50Hz, 10A Max
Ingresso DC:	11V-17,5V(Tensione di esercizio) == 8A max, doppio a 8A max 17,5V-60V(Tensione di esercizio) == 12A, doppio a 24A / 1400W max
2×Uscita CA:	230V~ 50Hz, 9,56A, potenza nominale 2200W, corrente di picco 4400W
2×Uscita USB-A:	ricarica rapida 3.0, 18W Max, 5-6V==3A, 6-9V==2A, 9-12V==1.5A
2×Uscita USB-C:	100W Max, 5V==3A, 9V==3A, 12V==3A, 15V==3A, 20V==5A
Porta per auto:	12V==10A
Temperatura di carica:	0~40 °C (32~104°F)
Temperatura di scarica:	-10~40 °C (14~104°F)

### CERTIFICAZIONI: UN38.3 RoHS REACH



※ USB Type-C® e USB-C® sono marchi registrati di USB Implementers Forum.

※ Qualcomm Quick Charge è un prodotto di Qualcomm Technologies, Inc. e/o delle sue consociate.  
Qualcomm and Quick Charge sono marchi o marchi registrati di Qualcomm Incorporated.



# CONTENUTO DELLA CONFEZIONE

①

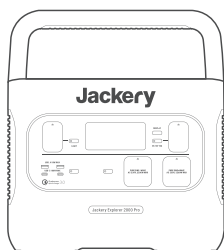

Jackery Explorer 2000 Pro ×1

②

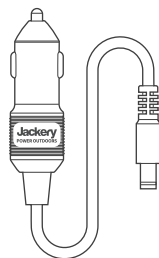

Cavo di ricarica per auto ×1

③

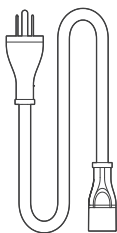

Cavo di ricarica CA ×1

④



adattatore da CC7909 a CC8020 × 2

⑤

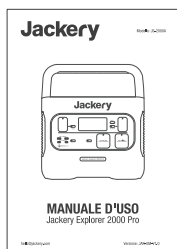

Guida rapida ×1





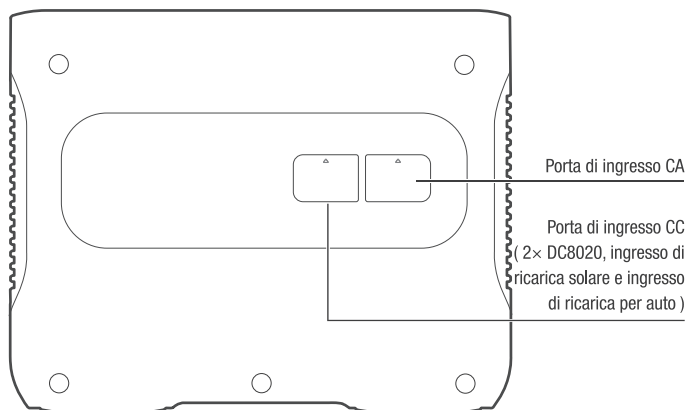
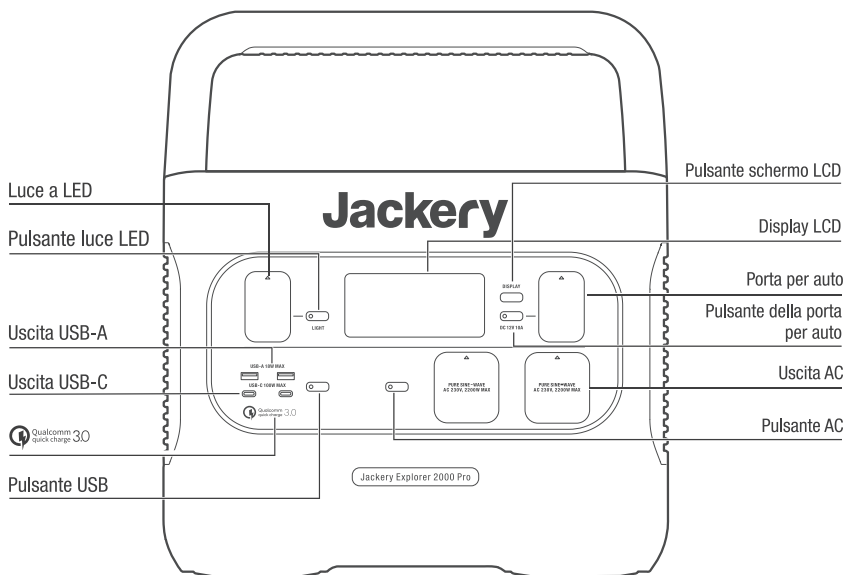



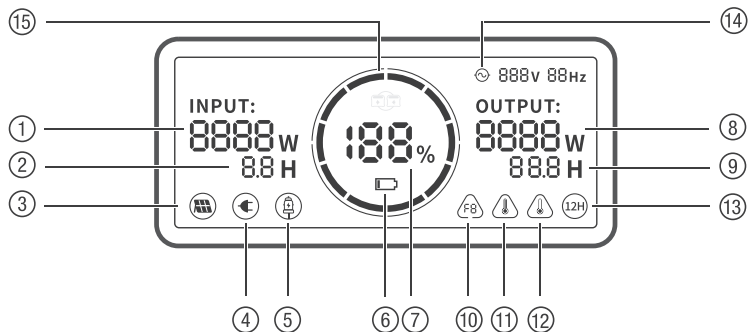

# CONOSCI LA TUA ATTREZZATURA

## Aspetto del prodotto



# Display LCD



① INPUT: 8888 W 8.8 H	Potenza in ingresso	⑧ OUTPUT: 8888 W 8.8 H	Potenza in uscita
② INPUT: 8888 W 8.8 H	Tempo di carica rimanente	⑨ OUTPUT: 8888 W 8.8 H	Tempo di scarica rimanente
③ 	Indicatore di carica solare	⑩ 	Codice di errore
④ 	Indicatore di carica a parete AC	⑪ 	Avviso di alta temperatura
⑤ 	Indicatore di carica dall'auto	⑫ 	Avviso di bassa temperatura
⑥ 	Indicatore di batteria scarica	⑬ 	Modalità a basso consumo
⑦ 100%	Percentuale di batteria rimanente	⑭ 	Indicatore di alimentazione CA
⑮ 	Indicatore di carica della batteria		

**Indicatore di carica della batteria (  ):**

Quando il prodotto è in carica, il cerchio arancione attorno alla percentuale della batteria si accende in sequenza. Durante la ricarica di altri dispositivi, il cerchio arancione rimarrà acceso.

**Indicatore di batteria scarica (  ):**

Quando il livello della batteria è inferiore al 20%, l'indicatore di batteria scarica rimane acceso. Quando il livello della batteria è inferiore al 5%, l'indicatore di batteria scarica lampeggia. Quando è in carica, l'indicatore rimane spento.

**Modalità Risparmio energetico (  ):**

Per evitare di dimenticarsi di disattivare l'erogazione di energia durante l'uso, con il conseguente consumo della batteria, il prodotto disattiva automaticamente la modalità Risparmio energetico di default.. Ciò si verifica quando non ci sono dispositivi collegati o il dispositivo connesso è inferiore o uguale a un determinato valore. Fare riferimento alla tabella seguente per maggiori dettagli. Il dispositivo si spegnerà automaticamente dopo 12 ore.

Uscita	Potenza in uscita	Impostazioni predefinite
Uscita AC	$\leq 25 \text{ W}$	Il dispositivo si spegnerà automaticamente dopo 12 ore
Uscita USB	$\leq 2 \text{ W}$	Il dispositivo si spegnerà automaticamente dopo 12 ore
Uscita auto	$\leq 2 \text{ W}$	Il dispositivo si spegnerà automaticamente dopo 12 ore

**Per attivare la modalità di risparmio energetico:** premere a lungo il pulsante AC e il pulsante DISPLAY fino all'accensione dell'icona della modalità Risparmio energetico. In modalità Risparmio energetico, ricordarsi di disattivare l'uscita per evitare il consumo della batteria.

**Per disattivare la modalità Risparmio energetico:** premere a lungo il pulsante AC e il pulsante DISPLAY fino alla scomparsa dell'icona della modalità Risparmio energetico dal display.

**Codice di errore (  ):**

Se sul display vengono visualizzati i codici da F0 a F9, fare riferimento alla guida per la risoluzione dei problemi o contattare il nostro servizio clienti per ricevere assistenza.

## operazioni di base

### Accensione/spengimento

**Attivazione/disattivazione dell'uscita CA:** premere il pulsante CA e l'indicatore di funzionamento dell'uscita CA si accende. A questo punto sarà possibile collegare l'apparecchiatura che necessita di carica CA. Premere di nuovo il pulsante AC per disattivare l'uscita CA.

**Attivazione/disattivazione dell'uscita USB:** premere il pulsante USB e l'indicatore di funzionamento dell'uscita USB si accende. A questo punto, le porte in uscita USB-A e USB-C potranno essere collegate ai dispositivi di carica esterna. Premere di nuovo il pulsante USB per disattivare l'uscita USB.

**Attivazione/disattivazione della porta per auto:** premere il pulsante il pulsante Car Port, l'indicatore di funzionamento di Porta della auto si accende.. A questo punto sarà possibile collegare la porta per auto ai dispositivi di carica esterna. Premere di nuovo il pulsante Car Port per disattivare l'uscita.

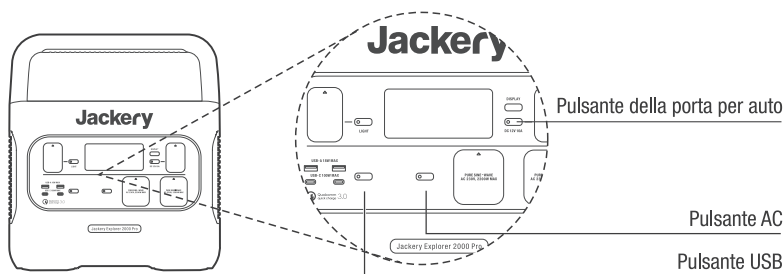

### Accensione/spengimento del display LCD

Per l'accensione, premere il pulsante DISPLAY, qualsiasi pulsante relativo alle uscite o il pulsante della luce LED. Il display si accende automaticamente quando riceve un input di carica.

Per lo spegnimento del display, premere di nuovo il pulsante DISPLAY. Oppure, se non viene eseguita alcuna operazione per 30 secondi, il prodotto entrerà in uno stato di sospensione e il display si spegnerà automaticamente.

**Per avere il display sempre acceso (in stato di carica o scarica), attenersi alla seguente procedura:** dopo l'accensione del display, fare doppio clic sul pulsante DISPLAY per attivare la modalità Display sempre acceso.

**Per disattivare la modalità Display sempre acceso, attenersi alla seguente procedura:** premere il pulsante DISPLAY per fare in modo che il display si spegnerà in 30 secondi.

### Suggerimento:

Durante la modalità Display sempre acceso, il display si spegne automaticamente dopo 2 ore senza carica o scarica.

### Accensione/spengimento della luce LED

Sono presenti tre modalità di luce LED: modalità Luce scarsa, modalità Luce intensa e modalità SOS.

**Le operazioni sono le seguenti:** premere il pulsante della luce LED per accendere il LED. La luce si accenderà sempre in modalità Luce scarsa e la potenza di uscita sul display è di 1 W. Premere di nuovo per accedere alla modalità Luce intensa, con una potenza di uscita sul display pari a 3 W. Premere una terza volta per accedere alla modalità SOS, con una potenza di uscita sul display pari a 3 W. Quindi, premere di nuovo per spegnere la luce LED. In tutte queste modalità, la luce può essere spenta con una pressione prolungata del pulsante.

## RICARICARE IL TUO JACKERY EXPLORER 2000 PRO

L'energia verde prima di tutto: sosteniamo a prediligere l'energia verde. Questo prodotto supporta due modalità di ricarica contemporaneamente: ricarica solare e ricarica CA a muro.

Quando la ricarica CA a muro e la ricarica solare vengono attivate contemporaneamente, il prodotto darà la priorità alla ricarica solare e verranno utilizzati entrambi i metodi per caricare la batteria al livello massimo di energia.

### Ricarica da presa a muro

Si prega di utilizzare il cavo CA incluso nella confezione.

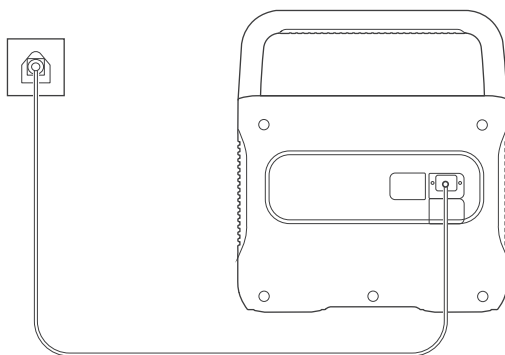

Caricabatteria AC

Explorer 2000 Pro

## Ricarica solare

### Connettore per generatore solare (suggerimento: questo accessorio è venduto separatamente)

Tramite questo adattatore è possibile collegare due o tre pannelli solari in serie. Per garantire che i pannelli solari possano esercitare la massima potenza in uscita, assicurarsi di utilizzare lo stesso tipo di pannelli solari quando collegati in serie.

### Funzioni delle porte principali

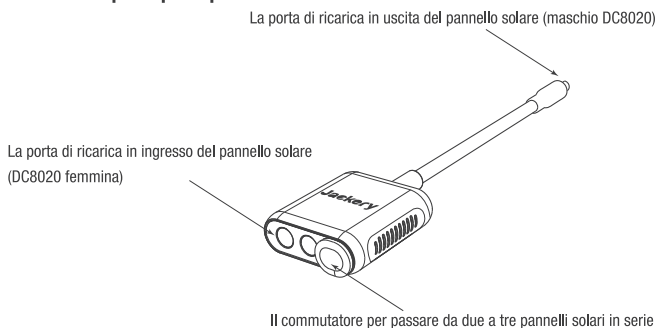

- 1 La porta dell'unità di uscita di ricarica del pannello solare (maschio DC8020): durante la ricarica, collegare questa porta alla porta di ingresso CC di Jackery Explorer 2000 Pro.
- 2 La porta di ricarica in ingresso del pannello solare (DC8020 femmina): durante la ricarica, collegare i pannelli solari a questa porta.
- 3 Il commutatore per passare da due a tre pannelli solari in serie: quando si collegano due pannelli solari per la ricarica, l'interruttore deve essere mantenuto su OFF, altrimenti non sarà possibile eseguire la ricarica. Se l'interruttore è su ON, è necessario collegare tre pannelli solari contemporaneamente.

### Guida all'uso (prendere un pannello solare da 200 W come esempio)

I pannelli solari Jackery SolarSaga (68 W, 100 W e 200 W) sono dotati di 2 tipi di porte nell'interfaccia di uscita. Fare riferimento alle seguenti illustrazioni per collegare il pannello solare e l'adattatore.

**Quando si collegano due pannelli solari da 200 W, operare come segue:**

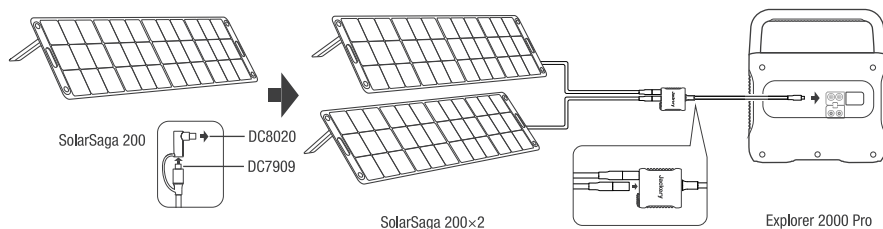

Quando si collegano tre pannelli solari, operare come segue:

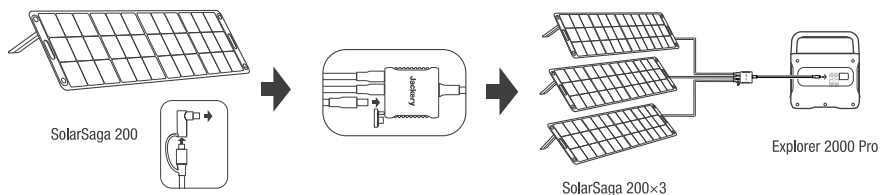

## Guida al collegamento dei pannelli solari

Gli utenti possono utilizzare i nostri pannelli solari per caricare questo prodotto in serie o in parallelo, come mostrato nelle seguenti illustrazioni.

### Esempio 1

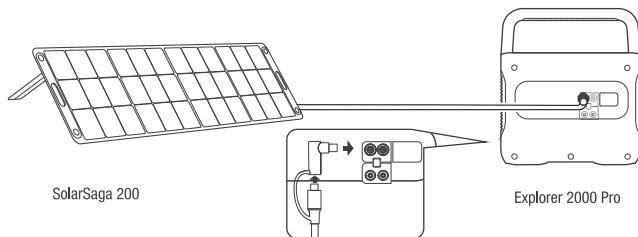

### Esempio 2

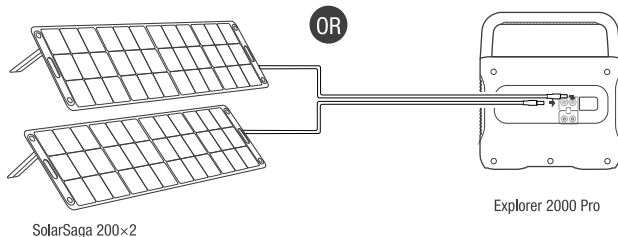
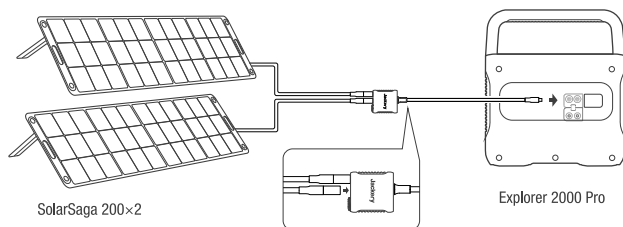



## Esempio 3

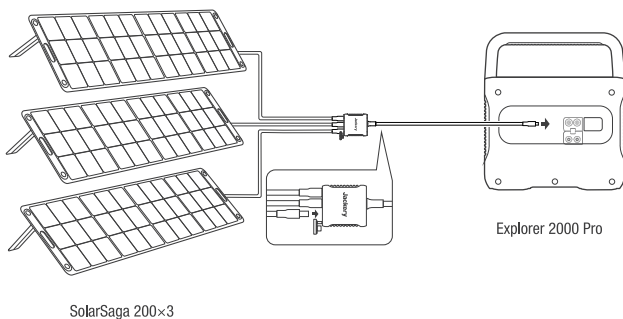

## Esempio 4

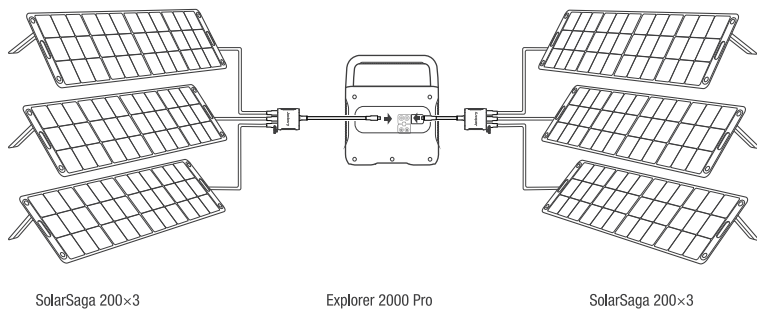
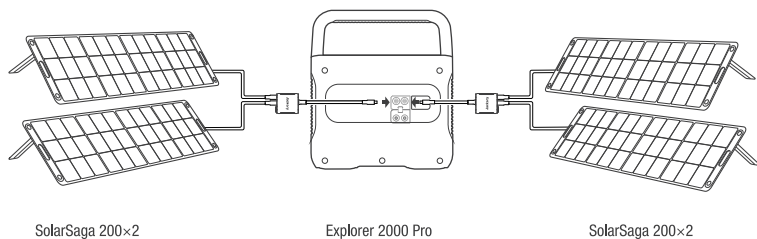

Attenzione: quando si utilizzano i due ingressi contemporaneamente, assicurarsi che i pannelli solari siano dello stesso tipo e che il numero di pannelli solari nei due ingressi sia lo stesso per evitare danni o problemi di ricarica dell'apparecchiatura dovuti a tensioni incoerenti nei due canali.

**Le seguenti modalità di collegamento sono vietate per la ricarica di questo prodotto:**

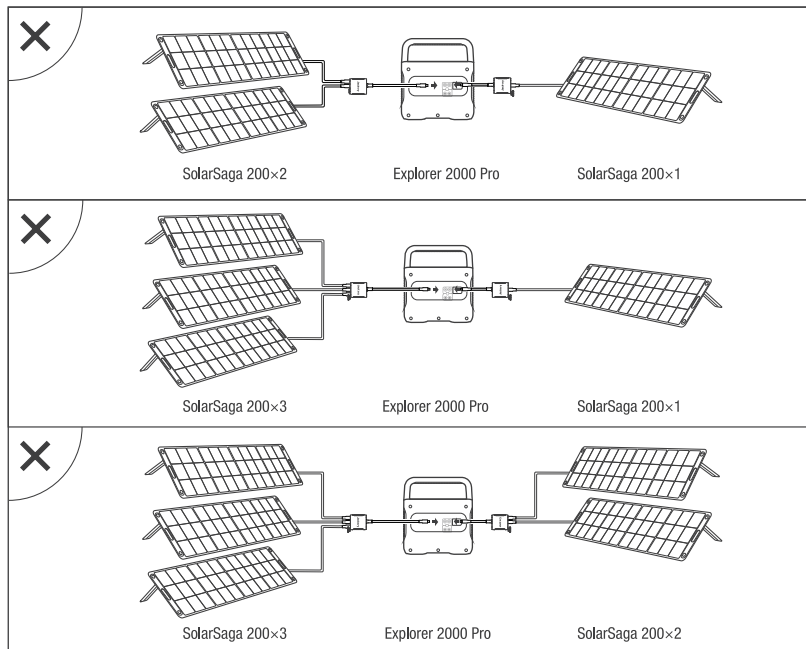

## Ricarica in macchina

Questo prodotto può essere caricato con un caricabatterie per auto da 12 V. Mettere in moto il veicolo prima della ricarica per evitare di scaricare la batteria dell'auto e compromettere l'accensione del veicolo.

Nel frattempo, assicurarsi che il caricabatterie e l'accendisigari dell'auto forniscano un collegamento saldo e che il caricabatterie per auto sia completamente inserito. Inoltre, se il veicolo circola su strade sconnesse, l'utilizzo del caricabatterie per auto è vietato al fine di evitare che si bruci a causa di un collegamento improprio. La Società non sarà responsabile per eventuali danni causati da utilizzi irregolari.

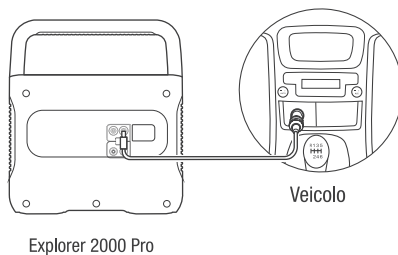

## Guida operativa dell'adattatore da CC7909 a CC8020

Tutti i nostri pannelli solari in vendita sono stati aggiornati per includere un adattatore da CC7909 a CC8020. Se hai acquistato un pannello solare Jackery senza un adattatore da CC7909 a CC8020, puoi caricare il tuo Jackery Explorer 2000 Pro seguendo le istruzioni di collegamento di seguito.

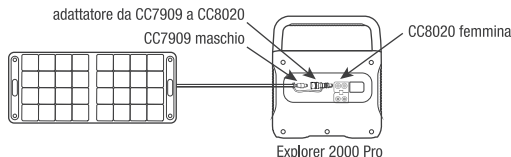

## PRECAUZIONI DI SICUREZZA DURANTE LA RICARICA

- 1 Quando i due ingressi CC di questo prodotto vengono utilizzati contemporaneamente, assicurarsi che il numero di pannelli solari collegati in serie sia lo stesso e cercare di utilizzare lo stesso tipo di pannelli solari.
- 2 La ricarica non deve essere effettuata contemporaneamente dal caricabatterie per auto e dal pannello solare, poiché ciò danneggerebbe il fusibile dell'auto.

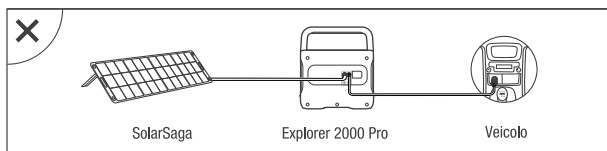

- 3 La ricarica da veicolo è applicabile solo con veicoli a 12 V, non con quelli a 24 V. Si prega di non caricare questo prodotto con un veicolo a 24 V per evitare lesioni personali e danni alle proprietà.
- 4 Si consiglia di utilizzare accessori Jackery - pannelli solari per la ricarica solare. Non ci riterremo responsabili per eventuali danni causati dall'utilizzo di pannelli solari di altri produttori.

## PRECAUZIONI DI SICUREZZA DURANTE L'USO

**Durante l'utilizzo di questo prodotto, devono essere impiegate le precauzioni di sicurezza di base, tra cui:**

- a. Leggere tutte le istruzioni prima di utilizzare questo prodotto.
- b. È necessaria una stretta supervisione quando si utilizza questo prodotto vicino a bambini per ridurre ogni rischio.
- c. Può verificarsi un rischio di folgorazione qualora si utilizzino accessori consigliati o venduti da produttori non professionali.
- d. Quando il prodotto non è in uso, scollegare la spina di alimentazione dalla presa del prodotto.
- e. Non smontare il prodotto per evitare rischi imprevedibili come incendi, esplosioni o scosse elettriche.
- f. Non utilizzare il prodotto con fili elettrici, spine o cavi di uscita danneggiati per evitare il rischio di scossa elettrica.
- g. Caricare il prodotto in un'area ben ventilata e non limitare in alcun modo la ventilazione.
- h. Si prega di posizionare il prodotto in un luogo ventilato e asciutto per evitare che pioggia e acqua causino scosse elettriche.
- i. Non esporre il prodotto al fuoco o ad alte temperature (sotto la luce solare diretta o in un veicolo surriscaldato) per evitare di causare incidenti come incendi o esplosioni.

## DOMANDE FREQUENTI

### **D: Il prodotto può essere portato a bordo di un aereo?**

R: No, poiché questo prodotto è una batteria al litio. Secondo le norme e i regolamenti internazionali per il trasporto di materiali pericolosi, non è consentito l'accesso di batterie al litio con più di 100 wattora nel bagaglio a mano.

### **D: Perché si sente un suono durante l'utilizzo?**

R: Il prodotto impiega un sistema di raffreddamento ad aria e la ventola integrata favorisce il raffreddamento del prodotto. Un lieve rumore durante l'utilizzo è normale.

### **D: Posso caricare Jackery Explorer 2000 Pro mentre è collegato un dispositivo?**

R: Sì, è possibile. Quando è in carica tramite ingresso CA, supporta una potenza massima in uscita di 2200 W. Quando è in carica contemporaneamente tramite ingresso CA e ingresso CC (ad esempio ricarica solare o per auto), supporta una potenza massima in uscita di 2200 W. Quando è in carica tramite ingresso CC (ad esempio ricarica solare o per auto), supporta una potenza massima in uscita di 2200 W.



### **D: Come conservare questo prodotto quando non viene utilizzato per molto tempo?**

R: Se la batteria rimane inutilizzata per un lungo periodo (più di 3 mesi), è consigliabile mantenerla al 60-80% della capacità nominale (si consiglia di controllarla e caricarla ogni 3 mesi). Conservare il prodotto in un luogo fresco e asciutto con una temperatura variabile tra gli 0 °C e i 40 °C e un'umidità tra lo 0% e il 60%. Evitare ogni contatto con sostanze corrosive e tenere lontano dal fuoco e dalle fonti di calore.

### **D: Può essere utilizzato come alimentatore per l'avviamento dell'auto?**

R: Siamo spiacenti, ma non può essere utilizzato per l'avviamento delle auto. Tuttavia, può essere utilizzato come alimentatore per auto. È possibile ricaricare l'auto tramite un cavo di alimentazione Jackery, acquistabile separatamente.





### **D: Perché l'uscita di energia dal dispositivo in modalità Risparmio energetico viene disattivata automaticamente dopo qualche ora?**

R: Nel caso ci si dimentichi di spegnere l'uscita di energia (causando l'esaurimento della batteria), la modalità Risparmio energetico verrà disattivata per impostazione predefinita. Ciò significa che, quando la porta è collegata a un piccolo dispositivo da caricare (uscita CA  $\leq$  25 W, uscita USB  $\leq$  2 W, porta per auto  $\leq$  2 W) per 12 ore, il dispositivo verrà spento automaticamente. Se si desidera riprendere la ricarica, premere il pulsante car port/pulsante USB/pulsante AC per riavviare il dispositivo. Se si desidera attivare la modalità di risparmio energetico, premere a lungo il pulsante CA e DISPLAY fino a quando l'icona della modalità di Risparmio energetico  apparirà sul display. Se è necessario disattivare la modalità di risparmio energetico, ripetere l'operazione di cui sopra fino a .

## D: Perché l'indicatore di funzionamento dell'uscita USB si accende, il dispositivo da caricare non ha ingressi di ricarica o non funziona normalmente?

R: Controllare innanzitutto se il dispositivo da caricare è guasto. Se il dispositivo è funzionante, premere il pulsante USB per riavviare l'uscita.

## RISOLUZIONE DEI PROBLEMI

Errori	Tipologie	Soluzioni
Codice di errore (F0-F9)	 Errore di comunicazione BMS	Contatta il servizio post vendita
	 errore di comunicazione dell'inverter	Contatta il servizio post vendita
	 errore di comunicazione del modulo di ricarica	Contatta il servizio post vendita
	 guasto alla batteria	Contatta il servizio post vendita
	 sovratensione della batteria	Contatta il servizio post vendita
	 sottotensione della batteria	Contatta il servizio post vendita
	 errore dell'inverter	Contatta il servizio post vendita
	 errore del modulo di ricarica	Contatta il servizio post vendita
	 Protezione da sovracorrente/cortocircuito in carica o scarica	Risolvere il problema estraendo la spina o gli apparecchi elettrici. Il prodotto può riprendere a funzionare automaticamente. Se il problema persiste, contatta il nostro servizio post-vendita.
 Protezione da sovracorrente/cortocircuito in uscita CC	Riprendere il funzionamento estraendo gli apparecchi elettrici. Il prodotto può riprendere a funzionare automaticamente. Se il problema persiste, contatta il nostro servizio post-vendita.	
	Avviso di alta temperatura	Il prodotto può riprendere a funzionare automaticamente una volta la batteria si è raffreddata
	Avviso di bassa temperatura	Il prodotto può riprendere a funzionare automaticamente all'aumento della temperatura ambiente

# GARANZIA

---

**Nota: la nostra garanzia viene fornita soltanto agli acquirenti che hanno effettuato un acquisto su Amazon (Jackery Inc), sul sito web di Jackery o presso rivenditori autorizzati locali.**

## Garanzia limitata

Jackery Inc. garantisce all'acquirente originale che il prodotto Jackery sarà esente da difetti di fabbricazione e materiali in condizioni di normale utilizzo da parte del acquirente durante il periodo di garanzia applicabile identificato nella sezione "Periodo di garanzia" di seguito, fatte salve le esclusioni indicate di seguito. Questa dichiarazione di garanzia stabilisce l'obbligo di garanzia totale ed esclusivo di Jackery. Non ci assumeremo, né autorizzeremo alcuna persona ad assumersi per noi, qualsiasi altra responsabilità in relazione alla vendita dei nostri prodotti.

## Periodo di garanzia

La garanzia standard di 3 anni: il periodo di garanzia standard per Jackery Explorer 2000 Pro è di 36 mesi. In ogni caso, il periodo di garanzia viene misurato a partire dalla data di acquisto da parte dell'acquirente originale. Per stabilire la data di inizio del periodo di garanzia è necessaria la ricevuta di vendita del primo acquisto da parte dell'acquirente, o altra ragionevole prova documentale.

La garanzia estesa di 2 anni: per attivare l'estensione della garanzia, è necessario registrare il prodotto online o contattare il nostro servizio clienti all'indirizzo [hello@jackery.com](mailto:hello@jackery.com) per estendere la durata standard della garanzia.

## Sostituzione

Jackery sostituirà (a spese di Jackery) qualsiasi prodotto Jackery mal funzionante durante il periodo di garanzia applicabile a causa di difetti di fabbricazione o materiali. Un prodotto sostitutivo assume la garanzia residua del prodotto originale.

## Limitato all'acquirente consumatore originale

La garanzia sul prodotto Jackery è limitata all'acquirente originale e non è trasferibile a nessun proprietario successivo.

## Jackery Inc.

© Copyright 2012-2022 Jackery Inc. Tutti i marchi citati nel presente documento sono di proprietà dei rispettivi proprietari.

Le uniche garanzie per i prodotti e servizi Jackery sono indicate nelle dichiarazioni di garanzia che accompagnano tali prodotti e servizi. Jackery non sarà responsabile per errori o omissioni tecnici o editoriali nel presente documento.

Prima edizione: gennaio 2022. Numero di parte del documento: J2000P-UM-001. Questo manuale d'uso descrive le caratteristiche comuni alla maggior parte dei modelli.

# Jackery

Modelo: JE-2000A

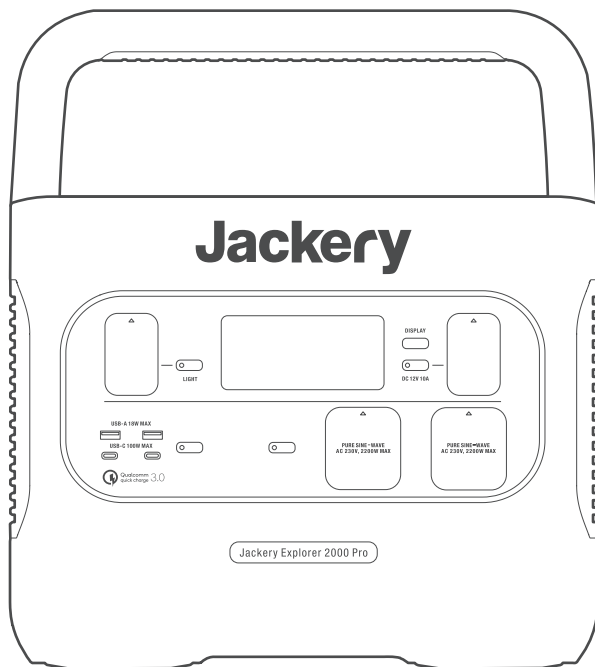

## Manual de Usuario

### Jackery Explorer 2000 Pro

Enhorabuena por su nuevo Jackery Explorer 2000 Pro. Lea atentamente este manual antes de utilizar el producto, especialmente las precauciones pertinentes para garantizar su uso adecuado. Guarde este manual en un lugar accesible para consultarlo con frecuencia.

De conformidad con las leyes y reglamentos, la compañía se reserva el derecho a dar una interpretación final de este y todos los documentos relacionados con este producto.

Por favor, tenga en cuenta que no se darán más notificaciones en caso de cualquier actualización, revisión o terminación.

## ESPECIFICACIONES TÉCNICAS

Nombre:	Jackery Explorer 2000 Pro
Modelo:	JE-2000A
Capacidad:	Lon-litio 50Ah/43.2V DC (2160Wh)
Tamaño & peso:	aprox. 38,4x26,90x30,75 cm & aprox. 19,5 kg
Ciclos de vida:	1000 ciclos de carga hasta 80 % + de capacidad
Entrada CA:	230V~ 50Hz, 10A Máx
Entrada de CC:	11V-17,5V(Voltaje operativo) == 8 A Máx.doble a 8A Máx. 17,5V-60V(Voltaje operativo) == 12 A, doble a 24 A/1400 W Máx.
2×Salida CA:	230V~ 50Hz, 9,56A, 2200W potencia nominal, 4400W potencia pico
2×Salida USB-A:	Carga rápida 3.0, 18W Máx, 5-6V==3A, 6-9V==2A, 9-12V==1.5A
2×Salida USB-C:	100W Máx, 5V==3A, 9V==3A, 12V==3A, 15V==3A, 20V==5A
Puerto para coches:	12V==10A
Temperatura de carga:	0~40 °C (32~104°F)
Temperatura de descarga:	-10~40 °C (14~104°F)

### CERTIFICACIONES: UN38.3 RoHS REACH



※ USB Type-C® y USB-C® son marcas registradas de USB Implementers Forum.

※ Qualcomm Quick Charge es un producto de Qualcomm Technologies, Inc. y/o sus filiales.

Qualcomm y Quick Charge son marcas comerciales o registradas de Qualcomm Incorporated.



# LISTA DE PAQUETE

①

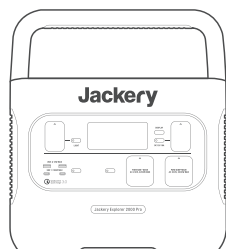

Jackery Explorer 2000 Pro

②

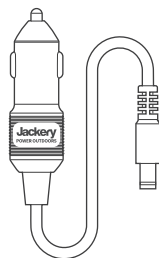

Cable de carga para coches x1

③

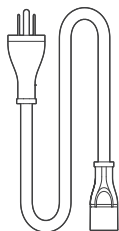

Cable de carga CA x1

④



Adaptadores CC7909 a CC8020 x 2

⑤

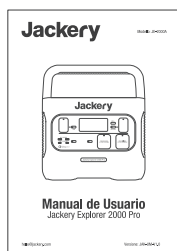

Guía de inicio rápido x1

# CONOZCA SU EQUIPO

## Aspecto del producto

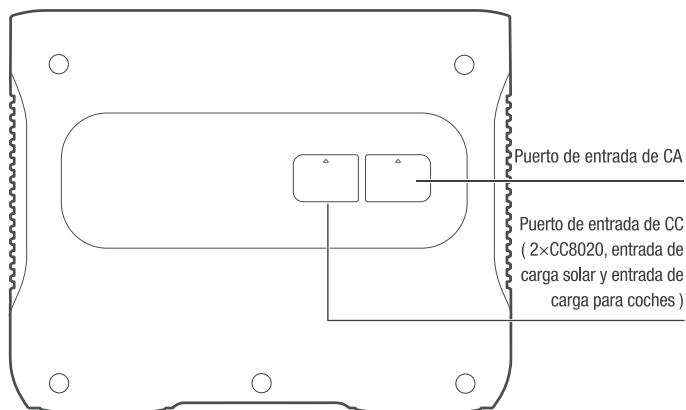
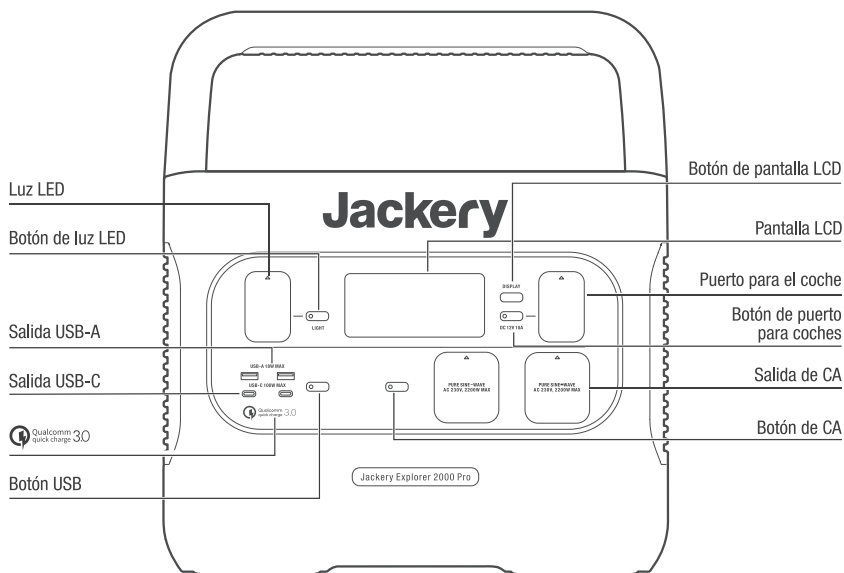

## Pantalla LCD

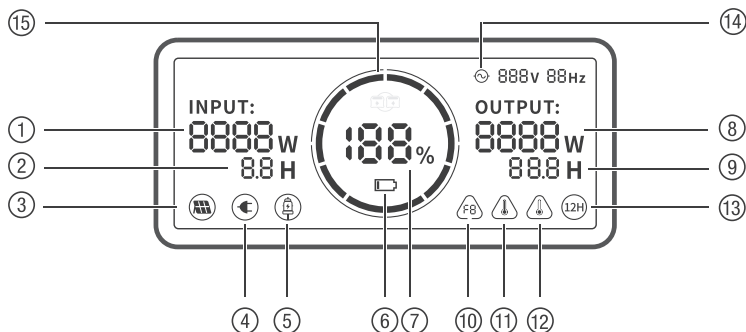

① INPUT: 8888 W 8.8 H	Potencia de entrada	⑧ OUTPUT: 8888 W 8.8 H	Potencia de salida
② INPUT: 8888 W 8.8 H	Tiempo de carga restante	⑨ OUTPUT: 8888 W 8.8 H	Tiempo de descarga restante
③	Indicador de carga solar	⑩	Código de Error
④	Indicador de carga de pared de CA	⑪	Aviso de alta temperatura
⑤	Indicador de carga del coche	⑫	Aviso de baja temperatura
⑥	Indicador de batería baja	⑬	Modo de bajo consumo
⑦	Porcentaje restante de batería	⑭	Indicador de alimentación de CA
⑮	Indicador de alimentación de la batería		

**Indicador de alimentación de la batería (  ) :**

Cuando el producto se está cargando, el círculo naranja que rodea el porcentaje de la batería se encenderá en secuencia. Al cargar otros dispositivos, el círculo naranja permanecerá encendido.

**Indicador de batería baja (  ) :**

Cuando la batería es inferior al 20 %, el Indicador de batería baja permanecerá encendido. Cuando sea inferior al 5 %, el Indicador de batería baja parpadeará. Cuando se está cargando, el Indicador estará apagado.

**Modo de bajo consumo (  ) :**

Para evitar que el olvido de apagar la salida durante el uso provoque el consumo de la batería, el modo de bajo consumo se apaga por defecto. Esto ocurre cuando no hay ningún dispositivo conectado o el dispositivo conectado es menor o igual a un determinado valor. (Consulte la tabla siguiente para más detalles), el dispositivo se apagará automáticamente después de 12 horas.

Salida	Potencia de salida	Valores por defecto
Salida de CA	$\leq 25$ W	El dispositivo se apagará automáticamente después de 12 horas
Salida USB	$\leq 2$ W	El dispositivo se apagará automáticamente después de 12 horas
Salida del coche	$\leq 2$ W	El dispositivo se apagará automáticamente después de 12 horas

**Para encender el modo de bajo consumo:** mantenga pulsado el botón CA y el botón DISPLAY hasta que se encienda el icono del modo de bajo consumo. En el modo de bajo consumo, recuerde apagar la salida para evitar el consumo de la batería.

**Para apagar el modo de bajo consumo:** mantenga pulsado el botón CA y el botón DISPLAY hasta que desaparezca el icono del modo de bajo consumo en la pantalla.

**Códigos de error (  ) :**

Si los códigos F0 a F9 aparecen en la pantalla, consulte la guía de solución de problemas o póngase en contacto con nuestro servicio al cliente para obtener ayuda.

# OPERACIONES BÁSICAS

## Encendido/Apagado

**Encendido/Apagado de la salida CA:** Pulse el botón de CA, el indicador de funcionamiento de la salida CA se enciende. A continuación, puede conectar los equipos que necesitan carga de CA. Pulse el botón de CA otra vez para apagar la salida CA.

**Encendido/Apagado de la salida USB:** Pulse el botón USB, el indicador de funcionamiento de la salida USB se enciende. A continuación, los puertos de salida USB-A y USB-C pueden conectarse a dispositivos externos. Pulse el botón USB otra vez para apagar la salida USB.

**Encendido/Apagado del puerto para coches:** Pulse el botón de puerto para coches, el indicador de funcionamiento del puerto para coches se enciende. A continuación, el puerto para coches puede conectarse a dispositivos externos. Pulse el botón de puerto para coches de nuevo para apagar la salida.

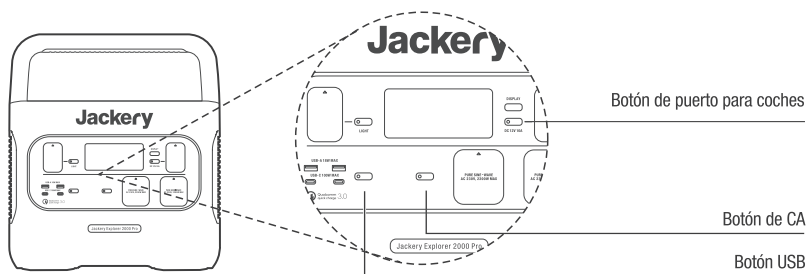

## Encendido/Apagado de la pantalla LCD

Para encenderla, pulse el botón DISPLAY, cualquier botón de salida de potencia o botón de luz LED. Cuando hay una entrada de carga, la pantalla se encenderá automáticamente.

Para apagarla, pulse el botón DISPLAY otra vez y la pantalla se apagará. Si no se realiza una operación en 30 segundos, el producto entrará en estado de reposo y la pantalla se encenderá automáticamente.

**Para conseguir que la pantalla esté siempre encendida (en estado de carga o descarga) siga estos pasos:** después de que se encienda la pantalla, haga doble clic en el botón DISPLAY y se activará el modo de pantalla siempre encendida.

**Para desactivar la pantalla siempre encendida, siga estos pasos:** pulse el botón DISPLAY y la pantalla se apagará en 30 segundos.

### Aviso:

En modo de siempre encendida, la pantalla se apagará automáticamente después de 2 horas sin cargarse ni descargarse.

## Encendido/Apagado de luz LED

**Hay tres modos de luz LED:** modo de luz baja, modo de luz brillante y modo SOS.

**Las operaciones son las siguientes:** pulse el botón de luz LED, la luz LED se encenderá. La luz se encenderá siempre en el modo de luz baja y la potencia de salida en la pantalla es de 1 W. Pulse otra vez para entrar en modo de luz brillante y la potencia de salida en la pantalla es de 3 W. Pulse una tercera vez para entrar en modo SOS y la potencia de salida en la pantalla es de 3 W. Luego, pulse otra vez para apagar la luz LED. En cualquiera de estos modos, se puede apagar la luz con una pulsación larga.

## CARGA DE SU JACKERY EXPLORER 2000 PRO

**Energía renovable primero:** abogamos por utilizar primero energía renovable. Este producto admite dos modos de carga al mismo tiempo: carga solar y carga de pared de CA.

Cuando la carga en la pared de CA y la carga solar están activadas al mismo tiempo, el producto dará prioridad a la carga solar y se utilizarán ambos métodos para cargar la batería a la máxima potencia permitida.

### Carga desde la pared

Use el cable CA incluido en el paquete por favor.

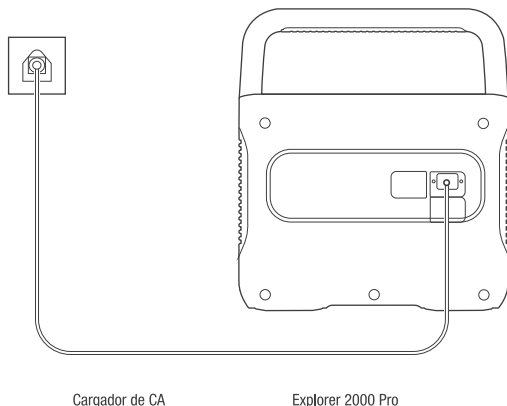

## Carga de energía solar

### Conector del generador solar (Aviso: Este accesorio se vende por separado)

Con este adaptador se pueden conectar dos o tres paneles solares en serie. Para garantizar que los paneles solares puedan ejercer la máxima potencia, asegúrese de utilizar el mismo tipo de paneles solares cuando se conecten en serie.

### Funciones de los puertos principales

El puerto de salida de carga del panel solar (CC8020 macho)

El puerto de entrada de carga del panel solar (CC8020 hembra)

El interruptor para cambiar de dos a tres paneles solares en serie

- 1 El puerto de la unidad de salida de carga del panel solar (CC8020 macho): Al cargar, conecte este puerto en el puerto de entrada de CC del Jackery Explorer 2000 Pro.
- 2 El puerto de entrada de carga del panel solar (CC8020 hembra): Al cargar, conecte el/los panel(es) solar(es) a este puerto.
- 3 El interruptor para cambiar de dos a tres paneles solares en serie: cuando se conectan dos paneles solares para cargar, el interruptor debe mantenerse apagado. De lo contrario, no se puede cargar. Si el interruptor está encendido, es necesario conectar tres paneles solares al mismo tiempo para utilizarlo.

### Cómo utilizarlo (tomando como ejemplo el panel solar de 200 W)

Los paneles solares Jackery SolarSaga (68 W, 100 W y 200 W) están equipados con 2 tipos de puertos en la interfaz de salida. Consulte las siguientes ilustraciones para conectar el panel solar y el adaptador.

**Cuando se conectan dos paneles solares de 200 W, se debe operar de la siguiente manera:**

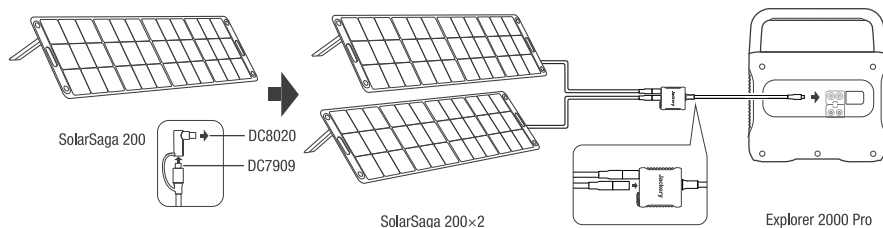

Si se conectan tres paneles solares, se debe actuar de la siguiente manera:

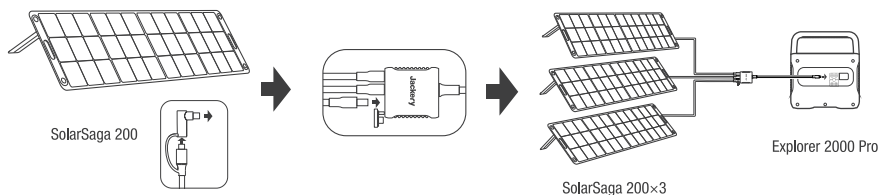

## Guía de conexión de los paneles solares

Los usuarios pueden utilizar nuestros paneles solares para cargar este producto en serie o en paralelo, como se muestra en las siguientes ilustraciones.

### Ejemplo 1

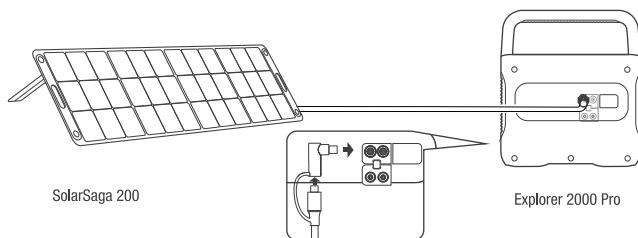

### Ejemplo 2

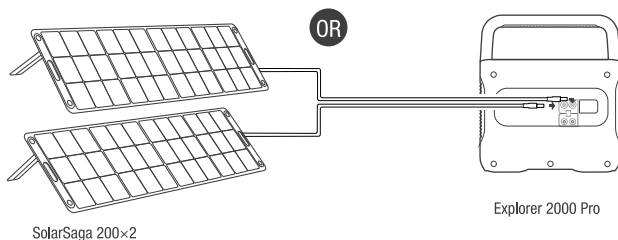
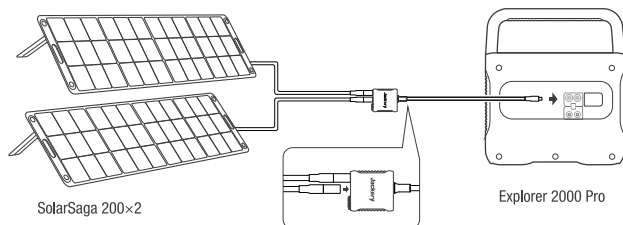



## Ejemplo 3

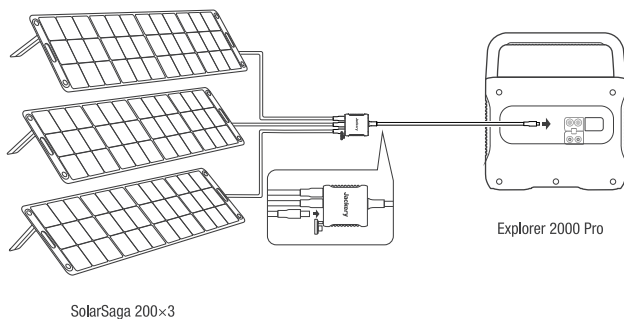

## Ejemplo 4

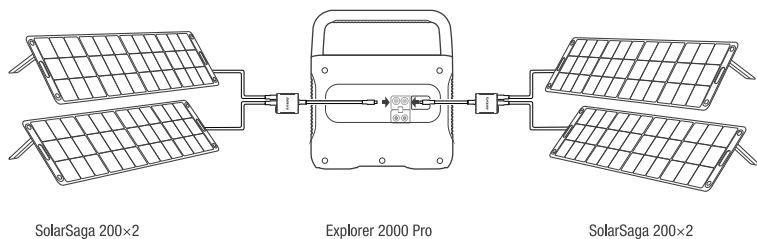

## Ejemplo 5

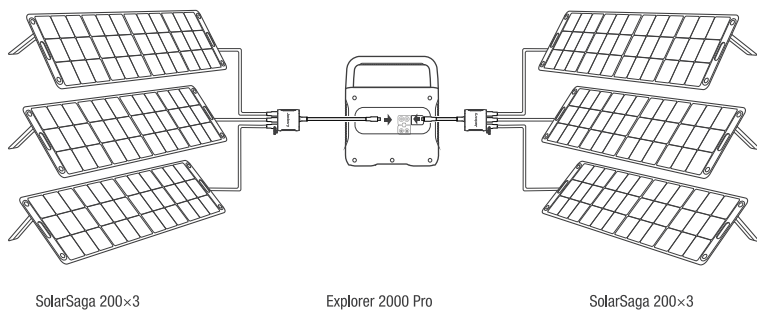

Precaución: cuando las dos entradas se utilizan al mismo tiempo, por favor asegúrese de utilizar el mismo tipo de panel solar y el número de paneles solares en las dos entradas debe ser el mismo para evitar daños o problemas de carga del equipo debido a la inconsistencia de los voltajes de los dos canales.

Las siguientes formas de conexión están prohibidas para cargar este producto:

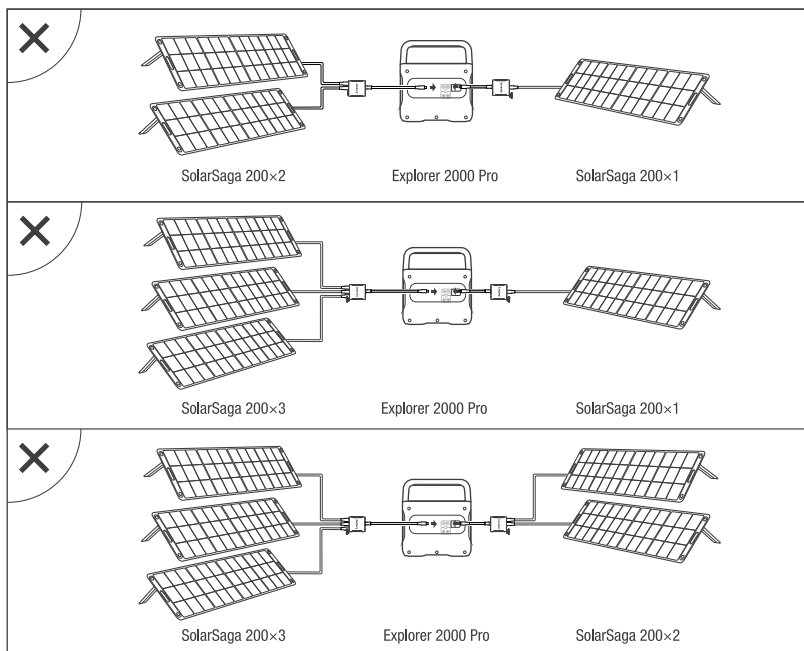

## CARGA DESDE EL COCHE

Este producto se puede cargar con un cargador de coche de 12 V. Por favor, inicie el vehículo antes de la carga para evitar que se agote la batería del coche y que su vehículo no pueda arrancar.

Mientras tanto, asegúrese de que el cargador del coche y la toma de mechero proporcionan una buena conexión, y asegúrese de que el cargador del coche está completamente insertado. Además, si el vehículo circula por carreteras llenas de altibajos, está prohibido utilizar el cargador del coche por si se quema debido a una mala conexión. La Compañía no será responsable de ninguna pérdida causada por un funcionamiento no estándar.

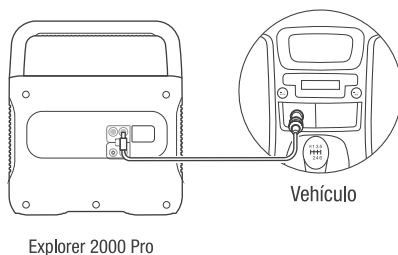

## Guía de funcionamiento del adaptador DC7909 a DC8020

Todos nuestros paneles solares en venta han sido actualizados para incluir un adaptador DC7909 a DC8020. Si ha comprado un panel solar Jackery sin un adaptador DC7909 a DC8020, puede cargar su Jackery Explorer 2000 Pro siguiendo las instrucciones de conexión que se indican a continuación.

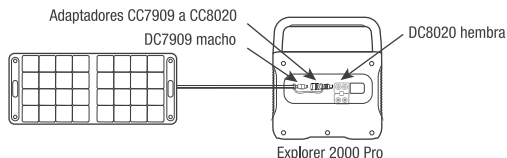

## Precauciones de seguridad durante la carga

- ❶ Cuando las dos entradas de CC de este producto se utilizan al mismo tiempo, por favor, asegúrese de que el número de paneles solares conectados en serie es el mismo, y trate de utilizar el mismo tipo de panel solar.
- ❷ No cargue con el cargador del coche y el panel solar al mismo tiempo. De lo contrario, se dañará el fusible del coche.

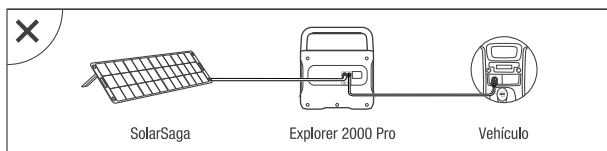

- ❸ La carga del vehículo sólo es aplicable en vehículos de 12 V, no en los de 24 V. Por favor, no cargue este producto con un vehículo de 24 V para evitar daños personales y pérdidas materiales.
- ❹ Se recomienda utilizar los accesorios de Jackery - paneles solares para la carga solar. No nos hacemos responsables de las pérdidas causadas por el uso de paneles solares de otras marcas.

## PRECAUCIONES DE SEGURIDAD AL UTILIZARLO

**Se deben seguir las precauciones básicas de seguridad al utilizar este producto, incluyendo:**

- a. Leer todas las instrucciones antes de utilizar este producto.
- b. Se requiere una atenta supervisión cuando se utiliza este producto cerca de los niños para reducir el riesgo.
- c. Puede haber riesgo de descarga eléctrica si se utilizan accesorios no recomendados o vendidos por fabricantes de productos no profesionales.
- d. Cuando el producto no esté en uso, desconecte el enchufe del producto.
- e. No desmonte el producto, ya que puede provocar riesgos imprevisibles como incendios, explosiones o descargas eléctricas.
- f. No utilice el producto con cables o enchufes dañados, o con cables de salida dañados, ya que pueden provocar una descarga eléctrica.
- g. Cargue el producto en un área bien ventilada y no restrinja la ventilación de ninguna manera.
- h. Por favor, coloque el producto en un lugar ventilado y seco para evitar que la lluvia y el agua provoquen una descarga eléctrica.
- i. No exponga el producto al fuego o a altas temperaturas (bajo la luz directa del sol o en un vehículo con mucho calor), ya que puede provocar accidentes como incendios y explosiones.

## PREGUNTAS MÁS FRECUENTES

### **P: ¿Se puede llevar el producto a bordo de un avión?**

R: No, porque este producto es una batería de litio. De acuerdo con las Normas y Reglamentos Internacionales para el Transporte de Materiales Peligrosos, no se permite llevar en el equipaje de mano baterías de litio de más de 100 vatios hora.

### **P: ¿Por qué hay sonido cuando se usa?**

R: El producto adopta un sistema de refrigeración por aire, y el ventilador incorporado ayuda a que el producto se enfríe mejor. Es normal que se produzca un ligero ruido al utilizarlo.

### **P: ¿Puedo cargar el Jackery Explorer 2000 Pro mientras conecto dispositivo a él?**

R: Sí, se puede. Cuando se carga con la entrada de CA, soporta una potencia máxima de 2200 W. Cuando se carga con entrada de CA y entrada de CC (es decir, carga solar o carga en el coche) simultáneamente, admite una potencia máxima de 2200 W. Cuando se carga con la entrada de CC (es decir, carga solar o en el coche), admite una potencia máxima de 2200 W.

### **P: ¿Cómo conservar este producto cuando no se utiliza durante mucho tiempo?**

R: Si la batería no se va a utilizar durante mucho tiempo (más de 3 meses), debe mantenerse al 60-80 % de la capacidad nominal (se recomienda comprobar y cargar cada 3 meses). Guárdelo en un lugar seco y fresco con un rango de temperatura entre 0 °C~40 °C, y una humedad del 0 %~60 %. Evite su contacto con sustancias corrosivas y aléjela del fuego y de las fuentes de calor.

### **P: ¿Se puede utilizar como fuente de alimentación para el arranque del coche?**

R: Lo sentimos mucho. No se puede utilizar para el arranque del coche. Sin embargo, puede utilizarse como fuente de alimentación para automóviles. Puede recargar el coche mediante un cable de alimentación Jackery, que se puede comprar por separado.













### **P: ¿Por qué la salida al dispositivo de bajo consumo se apaga automáticamente después de varias horas?**

R: En caso de olvidarse de apagar la salida (que provoca el agotamiento de la batería), el modo de bajo consumo se desactivará por defecto. Es decir, cuando el puerto está conectado a un dispositivo de carga pequeña (CA potencia de salida  $\leq 25$  W, USB potencia de salida  $\leq 2$  W, Puerto para coches  $\leq 2$  W) durante 12 horas, el dispositivo se apagará automáticamente. En caso de que quiera reanudar la recarga, pulse el botón del puerto para coche/botón USB/botón CA para reiniciar el dispositivo. Si desea activar el modo de bajo consumo, mantenga pulsado el botón CA y DISPLAY hasta que aparezca el icono del modo de bajo consumo (12H) en la pantalla. Si necesita desactivar el modo de bajo consumo, repita la operación anterior hasta (12H) .

## P: ¿Por qué se enciende el indicador de funcionamiento de la salida USB, pero el dispositivo no tiene entrada para cargar o no puede funcionar normalmente?

R: Por favor, compruebe primero si el dispositivo de carga está roto. Si el dispositivo es normal, pulse el botón USB para reiniciar la salida.

## RESOLUCIÓN DE PROBLEMAS

Errores	Tipos	Soluciones
Código de Error (F0-F9)	 fallo de comunicación con el BMS	Contacte el servicio post venta
	 fallo de comunicación del inversor	Contacte el servicio post venta
	 fallo de comunicación de módulo de carga	Contacte el servicio post venta
	 fallo de batería	Contacte el servicio post venta
	 sobretensión de batería	Contacte el servicio post venta
	 subtensión de batería	Contacte el servicio post venta
	 error de inversor	Contacte el servicio post venta
	 error de módulo de carga	Contacte el servicio post venta
	 protección contra descarga	Tire del enchufe o desenchufe los aparatos eléctricos para resolver el problema. El producto puede recuperarse por sí mismo. Contacte nuestro servicio post venta si no se resuelve.
 sobre corriente de salida CC/protección contra cortocircuitos	Desenchufe los aparatos eléctricos para reanudar el funcionamiento. El producto puede recuperarse por sí mismo. Contacte nuestro servicio post venta si no se resuelve.	
	aviso de alta temperatura	El producto puede recuperarse por sí mismo después de que la batería se enfríe.
	aviso de alta temperatura	El producto puede recuperarse por sí mismo después de que la temperatura del ambiente aumente.

# GARANTÍA

---

**Nota: Sólo proporcionamos nuestra garantía para el comprador que compró en Amazon (Jackery Inc), la página web de Jackery o los distribuidores locales autorizados.**

## Garantía limitada

Jackery Inc. garantiza al consumidor original que el producto Jackery estará libre de defectos relativos al acabado y a los materiales en condiciones normales de uso por parte del consumidor durante el período de garantía aplicable identificado en la sección "Período de garantía" que figura a continuación, sujeto a las exclusiones que se establecen a continuación.

Esta declaración de garantía establece la obligación de garantía total y exclusiva de Jackery. No asumiremos ni autorizaremos que ninguna persona asuma por nosotros ninguna otra responsabilidad en relación con la venta de nuestros productos.

## Período de garantía

Tres años de garantía estándar: El periodo de garantía estándar para Jackery Explorer 2000 Pro es de 36 meses. En cada caso, el periodo de garantía comienza desde la fecha de la compra por parte del comprador original. Se requiere la factura de compra emitida al primer comprador (u otra prueba documental razonable) para establecer la fecha de inicio del periodo de garantía.

Dos años de garantía extendida: Para activar la extensión de la garantía, debe registrar su producto en línea o ponerse en contacto con nuestro equipo de servicio al cliente en [hello@jackery.com](mailto:hello@jackery.com) para extender el periodo de garantía estándar.

## Cambio

Jackery sustituirá (a cargo de Jackery) cualquier producto Jackery que no funcione, durante el periodo de garantía aplicable, debido a defectos de acabado o de material. Un producto de sustitución asume la garantía restante del producto original.

## Limitado al comprador consumidor original

La garantía del producto de Jackery se limita al consumidor original y no es transferible a ningún propietario posterior.

## Jackery Inc.

© Copyright 2012-2022 Jackery Inc. Todas las marcas comerciales citadas aquí son propiedad de sus respectivos dueños.

Las únicas garantías de los productos y servicios de Jackery se establecen en las declaraciones de garantía que acompañan a dichos productos y servicios. Jackery no se responsabiliza de los errores u omisiones técnicos o editoriales que contenga.

Primera edición: Enero de 2022. Número de parte del documento: J2000P-UM-001. Este manual del usuario describe las características que son comunes a la mayoría de los modelos.



**Jackery Inc.**

48531 WARM SPRINGS BLVD, STE 408, FREMONT, CA 94539

E-mail:[hello@jackery.com](mailto:hello@jackery.com)

Website:[www.jackery.com](http://www.jackery.com)